

# Oximo io

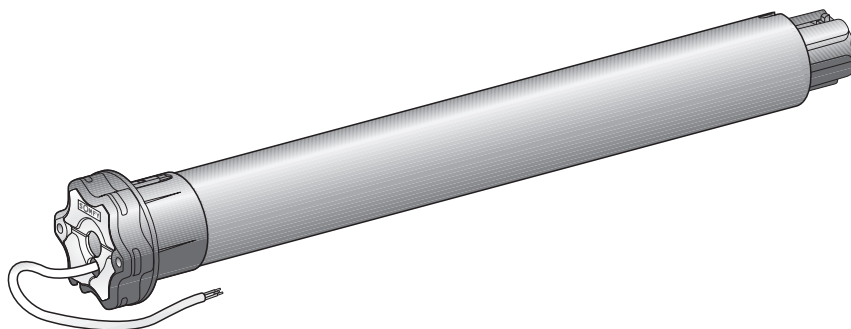

- EN** Installation guide
- ES** Guía de instalación
- PT** Guia de instalação
- EL** Οδηγός εγκατάστασης



Situio io  
Situio io A/M  
Situio io mobile



Telis 1 io



Impresario  
Chronis io



Telis  
Composio io



Keytis io

# Contents / Índice

<b>EN</b>	Specifications	2
	Motor driven shaft preparation	2
	Identifying the type of roller shutter adjustment	3
	Memorising the transmitter	4
	Determining shutter types	5
	Setting the travel stops	6 to 13
	Readjusting manually set travel stops	14
	Reversing the programmed motor rotation direction	15
	Adding or removing a <b>Situo io</b> transmitter	16
	Programming the general control	16
	Using the " <b>my</b> " setting	17
	Obstacle during shutter operation	18
	Completely clearing the motor memory	19
	Troubleshooting	20



Prior to installation, please read the safety instructions in this manual carefully. Failure to comply with these instructions releases Somfy from any liability and warranty commitments. Somfy cannot be held liable for any change to standards and recommendations that take place after the publication of this manual.

<b>ES</b>	Características	2
	Preparar el eje motorizado	2
	Identificar el tipo de ajuste de la persiana	3
	Memorizar el emisor con limitadores de carrera programados	4
	Determinar el tipo de persiana	5
	Ajustar los limitadores de carrera	6 a 13
	Reajustar los limitadores de carrera fijados manualmente	14
	Invertir el sentido de rotación con el motor programado	15
	Añadir o eliminar un emisor <b>Situo io</b>	16
	Programar el mando general	16
	Utilizar la tecla " <b>my</b> "	17
	Obstáculo durante el funcionamiento de la persiana	18
	Borrar totalmente la memoria del motor	19
	Solucionar problemas	20



Antes de iniciar la instalación, lea atentamente las instrucciones de seguridad en la documentación adjunta. El incumplimiento de estas instrucciones anula la responsabilidad de Somfy y su garantía. Somfy no se hace responsable de los cambios de normas y recomendaciones que se produzcan tras la publicación de este manual.

## Specifications / Características / Características / Χαρακτηριστικά

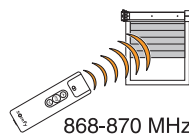
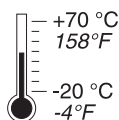

# Índice / Πίνακας περιεχομένων

<b>PT</b>	Características	2
	Preparação do eixo motorizado	2
	Identificação do tipo de regulação do estore de enrolar	3
	Memorização do emissor com fins de curso programados	4
	Determinação dos tipos de estores	5
	Regulação dos fins de curso	6 - 13
	Reajuste dos fins de curso regulados manualmente	14
	Inversão do sentido de rotação, motor programado	15
	Adicionar ou apagar um emissor <b>Situo io</b>	16
	Programação do comando geral	16
	Utilização do botão " <b>my</b> "	17
	Obstáculo durante o funcionamento do estore	18
	Reset completo da memória motor	19
	Reparação	20



Antes da instalação, leia com muita atenção as instruções de segurança no manual junto. O incumprimento destas instruções exclui a responsabilidade da SOMFY e da garantia. A SOMFY não será responsável das modificações das normas e standards, ocorridas depois da publicação deste manual.

<b>EL</b>	Χαρακτηριστικά	2
	Προετοιμασία του αυτοκινούμενου άξονα	2
	Αναγνώριση του τύπου ρύθμισης του πατζουριού (ρολό)	3
	Εισαγωγή του πομπού στη μνήμη - προγραμματισμένα τέρματα διαδρομής	4
	Προσδιορισμός των τύπων πατζουριών (ρολών)	5
	Ρύθμιση των τερμάτων διαδρομής	6 έως 13
	ΡΥΘΜΙΣΗ ΤΗΣ ΠΑΡΕΚΚΛΙΣΗΣ ΤΩΝ ΤΕΡΜΑΤΩΝ ΔΙΑΔΡΟΜΗΣ ΧΕΙΡΟΚΙΝΗΤΑ	14
	ΑΝΑΣΤΡΟΦΗ ΤΗΣ ΦΟΡΑΣ ΠΕΡΙΣΤΡΟΦΗΣ, ΠΡΟΓΡΑΜΜΑΤΙΣΜΕΝΟ ΜΟΤΕΡ	15
	Προσθήκη ή διαγραφή πομπού <b>Situo io</b>	16
	Προγραμματισμός του γενικού χειριστηρίου	16
	Χρήση πλήκτρου " <b>my</b> "	17
	Εμπόδιο κατά τη λειτουργία του πατζουριού (ρολό)	18
	Ολοσχερές σβήσιμο της μνήμης του μοτέρ	19
	Εντοπισμός και διόρθωση βλαβών	20



Πριν την εγκατάσταση, διαβάστε προσεκτικά τις οδηγίες ασφαλείας που αναγράφονται στο συνημμένο φύλλο. Η Somfy δεν φέρει καμία ευθύνη και η εγγύηση παύει να ισχύει σε περίπτωση μη τήρησης αυτών των οδηγιών. Επίσης, η Somfy δεν φέρει καμία ευθύνη σε περίπτωση αλλαγής προτύπων και διαγραφών μετά τη δημοσίευση αυτών των οδηγιών χρήσης.

## Installation / Instalación / Instalação / Εγκατάσταση

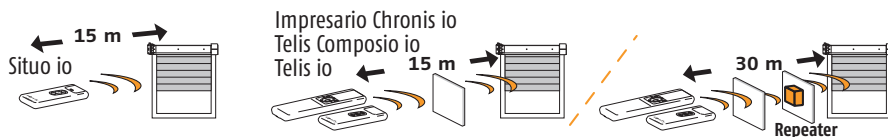

# Motor driven shaft preparation / Preparar el eje motorizado / Preparação do eixo motorizado / Προετοιμασία του αυτοκινούμενου άξονα

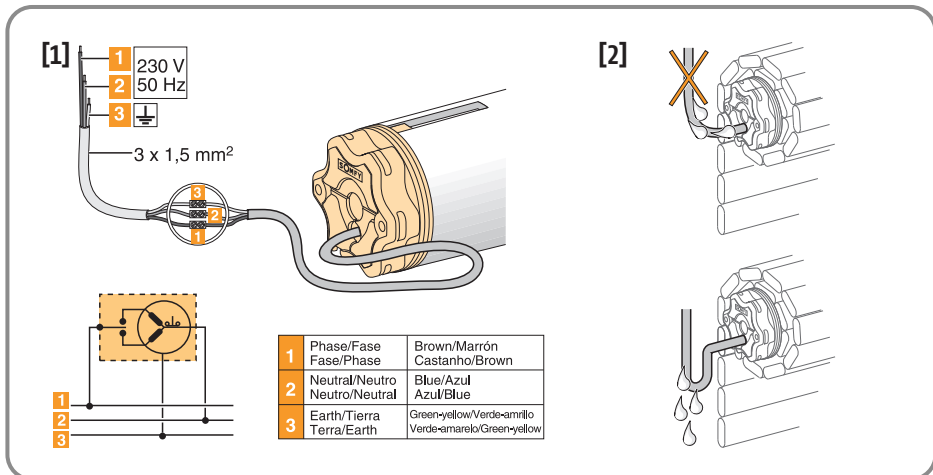
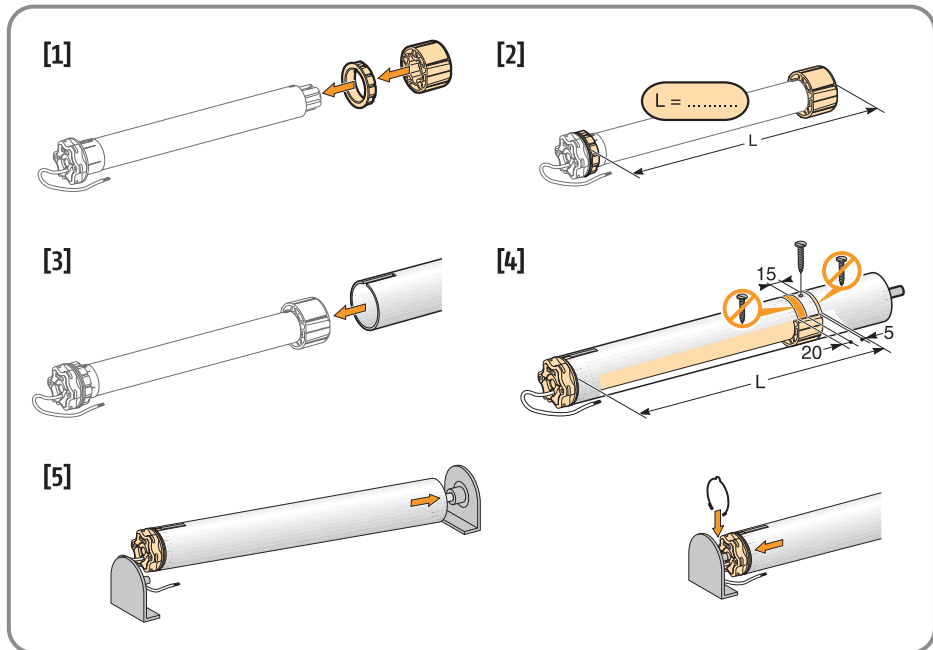
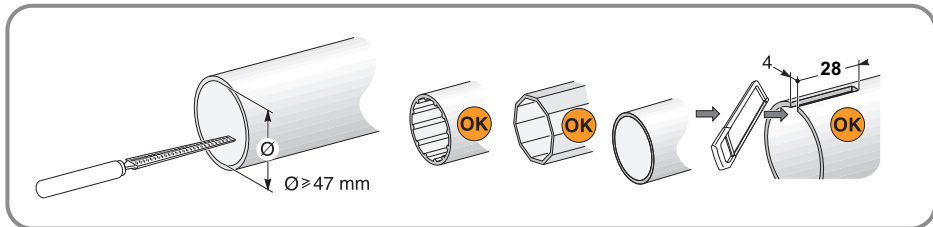

## EN

### A IDENTIFYING THE TYPE OF ROLLER SHUTTER ADJUSTMENT

- [1]. Connect the motor to the mains power and only power up one motor at a time.  
If the shutter moves briefly, the travel stops are set and the local control system is not programmed, go to page 4 and refer to B.
- [2]. If the shutter does not move, press the up button. If the shutter moves all the way up, the travel stops are set and the local control system programmed. Proceed to the next shutter.  
If the shutter does not move, the travel stops are not set and the local control system not programmed, go to page 6.

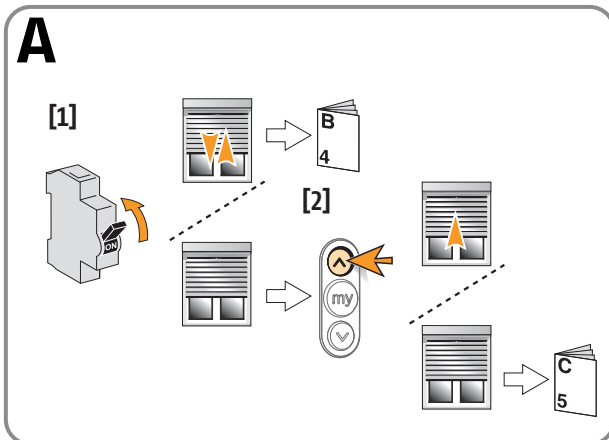

## ES

### A IDENTIFICAR EL TIPO DE AJUSTE DE LA PERSIANA

- [1]. Conectar el motor a la red. No activar la alimentación eléctrica de más de un motor al mismo tiempo.  
Si la persiana se mueve brevemente, los limitadores de carrera están ajustados y el mando local no está programado. Consultar la página 4, apartado B.
- [2]. Si la persiana no se mueve, pulsar la tecla de subida. Si la persiana sube hasta arriba, los limitadores de carrera están ajustados y el mando local programado. Pasar a la persiana siguiente.  
Si la persiana no se mueve, los limitadores de carrera no están ajustados y el mando local no está programado. Consultar la página 6.

## PT

### A IDENTIFICAÇÃO DO TIPO DE REGULAÇÃO DO ESTORE DE ENROLAR

- [1]. Conectar o motor ao sector, pôr só um motor em tensão ao mesmo tempo.  
Se o estore fizer um movimento breve, os fins de curso estão regulados e o comando local não está programado. Ver a página 4, parágrafo B.
- [2]. Se o estore não se mexer, pressionar o botão subida. Se o estore subir até acima, os fins de curso estiverem regulados e o comando local programado, passar ao estore seguinte. Se o estore não se mexer, os fins de curso não estão regulados e o comando local não está programado, ver a página 6.

## EL

### A ΑΝΑΓΝΩΡΙΣΗ ΤΟΥ ΤΥΠΟΥ Υ ΡΥΜΙΣΗΣ ΤΟΥ ΠΑΤΖΟΥΡΙΟΥ (ΡΟΛΟ)

- [1]. Βάλτε το μοτέρ στο ρεύμα. Ρευματοδοτείτε μόνο ένα μοτέρ κάθε φορά.  
Αν το πατζούρι (ρολό) κάνει μια σύντομη κίνηση, τα τέρματα διαδρομής είναι ρυθμισμένα ενώ το τοπικό χειριστήριο δεν είναι προγραμματισμένο, ανατρέξτε στη σελίδα 4, παράγραφος B.
- [2]. Αν το πατζούρι (ρολό) δεν κινείται, πατήστε το πλήκτρο ανεβάσματος. Αν το πατζούρι (ρολό) ανέβει μέχρι πάνω, τα τέρματα διαδρομής είναι ρυθμισμένα και το τοπικό χειριστήριο είναι προγραμματισμένο, μεταβείτε στο επόμενο πατζούρι (ρολό). Αν το πατζούρι (ρολό) δεν ανταποκρίνεται, τα τέρματα διαδρομής δεν είναι ρυθμισμένα και το τοπικό χειριστήριο δεν είναι προγραμματισμένο. Ανατρέξτε στη σελίδα 6.

EN

## B MEMORISING THE TRANSMITTER

- [1]. Simultaneously press the up and down buttons on the transmitter to be programmed: the shutter moves briefly.
- [2]. Briefly press the "PROG" button on the transmitter to be programmed: the shutter moves briefly and the transmitter is memorised.

B

[1]



[2]

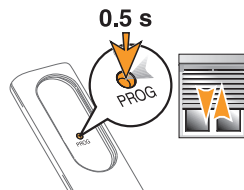
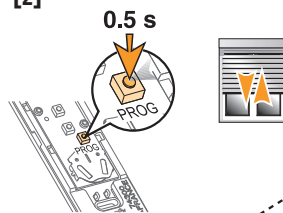

ES

## B MEMORIZAR EL EMISOR

- [1]. Pulsar a la vez las teclas de subida y bajada del emisor que se desee programar: la persiana se moverá ligeramente.
- [2]. Pulsar brevemente la tecla "PROG" del emisor que se desee programar: movimiento breve de la persiana, el emisor está memorizado.

PT

## B MEMORIZAÇÃO DO EMISSOR

- [1]. Pressionar simultaneamente os botões subida e descida do emissor para programar: movimento breve do estore.
- [2]. Pressionar brevemente o botão "PROG" do emissor para programar: movimento breve do estore, o emissor está memorizado.

EL

## B ΕΙΣΑΓΩΓΗ ΤΟΥ ΠΟΜΠΟΥ ΣΤΗ ΜΝΗΜΗ

- [1]. Πατήστε ταυτόχρονα στο πλήκτρο ανεβάσματος και το πλήκτρο κατεβάσματος του πομπού που θέλετε να προγραμματίσετε: σύντομη κίνηση του πατζουριού (ρολό).
- [2]. Πατήστε σύντομα το κουμπι "PROG" του πομπού που θέλετε να προγραμματίσετε: σύντομη κίνηση του πατζουριού (ρολό), ο πομπός έχει μπει στη μνήμη.

**EN****C DETERMINING SHUTTER TYPES**

- [1]. Rigid links and stops: see **D**, automatic upper and lower travel stop adjustment.
- [2]. Flexible straps without stops: see **E**, manual upper and lower travel stop adjustment.
- [3]. Flexible straps and stops: see **F**, automatic upper travel stop adjustment, manual lower stop adjustment.
- [4]. Rigid links without stops: see **G**, manual upper travel stop adjustment, automatic lower stop adjustment.

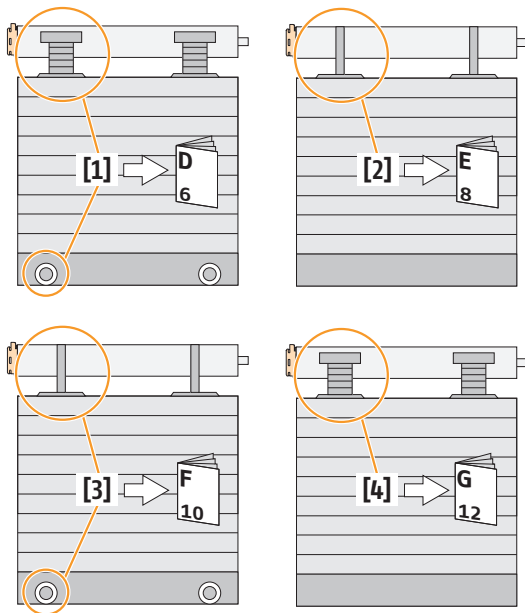
**C****ES****C DETERMINAR EL TIPO DE PERSIANA**

- [1]. Sujeciones rígidas y topes: ver **D**, ajuste automático de los limitadores de carrera superior e inferior.
- [2]. Sujeciones flexibles sin topes: ver **E**, ajuste manual de los limitadores de carrera superior e inferior.
- [3]. Sujeciones flexibles y topes: ver **F**, ajuste automático del limitador de carrera superior y manual del inferior.
- [4]. Sujeciones rígidas sin topes: ver **G**, ajuste manual del limitador de carrera superior y automático del inferior.

**PT****C DETERMINAÇÃO DOS TIPOS DE ESTORES**

- [1]. Uniãos rígidas e batentes: ver **D**, regulação automática dos fins de curso alto e baixo.
- [2]. Uniãos flexíveis sem batentes: ver **E**, regulação manual dos fins de curso alto e baixo.
- [3]. Uniãos flexíveis e batentes: ver **F**, regulação automática do fim de curso alto, manual do fim de curso baixo.
- [4]. Uniãos rígidas sem batentes: ver **G**, regulação manual do fim de curso alto, automática do fim de curso baixo.

**EL****C ΠΡΟΣΔΙΟΡΙΣΜΟΣ ΤΩΝ ΤΥΠΩΝ ΠΑΤΖΟΥΡΙΩΝ (ΡΟΛΩΝ)**

- [1]. Πλαστικοί σκληροί σύνδεσμοι με stop: βλέπε **D**, ρύθμιση των τερμάτων διαδρομής πάνω και κάτω αυτόματα.
- [2]. Ιμάντες χωρίς stop: βλέπε **E**, ρύθμιση των τερμάτων διαδρομής πάνω και κάτω χειροκίνητα.
- [3]. Ιμάντες με stop: βλέπε **F**, ρύθμιση των τερμάτων διαδρομής πάνω αυτόματα και κάτω χειροκίνητα.
- [4]. Πλαστικοί σκληροί σύνδεσμοι χωρίς stop: βλέπε **G**, ρύθμιση των τερμάτων διαδρομής πάνω χειροκίνητα και κάτω αυτόματα.

## EN

### D AUTOMATIC UPPER AND LOWER TRAVEL STOP ADJUSTMENT

- [1]. Simultaneously press the up and down buttons: the shutter moves briefly.
- [2]. Check the rotation direction, if it is correct, go to step [4], if not, go to step [3].
- [3]. If the rotation direction is not correct, press the "my" button until the shutter moves briefly (2 s).
- [4]. Simultaneously press the up and down buttons: the shutter moves briefly.
- [5]. Press "my" until the shutter moves briefly (2 s).
- [6]. Briefly press the "PROG" button on the **Situo** transmitter: the shutter moves briefly, the transmitter is memorised.

The shutter works in pulse mode: briefly pressing the up or down button will trigger a complete up or down movement.

## D

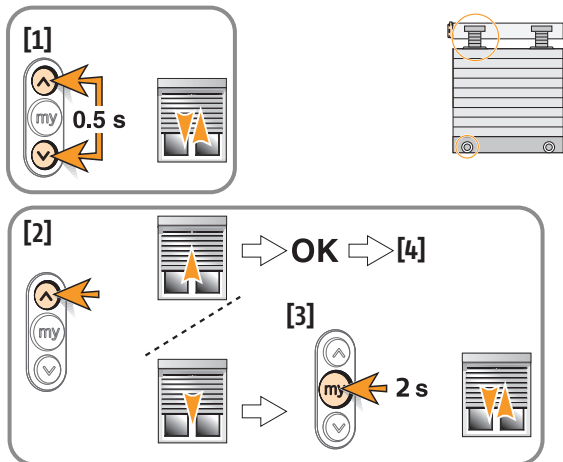

## ES

### D AJUSTE AUTOMÁTICO DE LOS LIMITADORES DE CARRERA SUPERIOR E INFERIOR

- [1]. Pulsar a la vez las teclas de subida y bajada: movimiento breve de la persiana.
  - [2]. Comprobar el sentido de rotación; si es correcto, pasar a la etapa [4]. En caso contrario, pasar a la etapa [3].
  - [3]. Si el sentido de rotación no es correcto, pulsar la tecla "my" hasta que la persiana se mueva brevemente (2 s).
  - [4]. Pulsar a la vez las teclas de subida y bajada: movimiento breve de la persiana.
  - [5]. Pulsar "my" hasta que se produzca un movimiento breve (2 s).
  - [6]. Pulsar brevemente la tecla "PROG" del emisor **Situo**: movimiento breve de la persiana. El emisor está memorizado.
- La persiana funciona en modo impulsional: una pulsación corta de la tecla de subida o bajada ordena una subida o bajada completa.



## PT

### D REGULAÇÃO AUTOMÁTICA DOS FINS DE CURSO ALTO E BAIXO

- [1]. Pressionar simultaneamente os botões subida e descida: movimento breve do estore.
- [2]. Verificar o sentido de rotação, se for correcto, passar para a fase [4], senão passar para a fase [3].
- [3]. Se o sentido de rotação não for correcto, Pressionar o botão "my" até ao movimento breve do estore (2 s).
- [4]. Pressionar simultaneamente os botões subida e descida: movimento breve do estore.
- [5]. Pressionar o botão "my" até ao movimento breve (2 s).
- [6]. Pressionar brevemente o botão "PROG" do emissor **Situo**: movimento breve do estore, o emissor está memorizado.

O estore funciona em modo impulsional: pressionando brevemente o botão subida ou descida provoca uma subida ou descida completa.

[4]



[6]

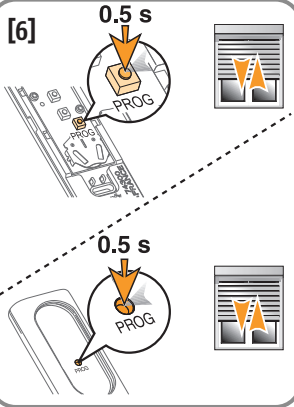

[5]



## EL

### D ΡΥΘΜΙΣΗ ΤΩΝ ΤΕΡΜΑΤΩΝ ΔΙΑΔΡΟΜΗΣ ΠΑΝΩ ΚΑΙ ΚΑΤΩ ΑΥΤΟΜΑΤΑ

- [1]. Πατήστε ταυτόχρονα στο πλήκτρο ανεβάσματος και το πλήκτρο κατεβάσματος: σύντομη κίνηση του πατζουριού (ρολό).
- [2]. Ελέγξτε τη φορά περιστροφής, αν είναι σωστή, μεταβείτε στο βήμα [4], διαφορετικά πηγαίνετε στο βήμα [3].
- [3]. Αν η φορά περιστροφής δεν είναι σωστή, πατήστε το κουμπί "my" μέχρι τη σύντομη κίνηση του πατζουριού (για 2 δευτερόλεπτα).
- [4]. Πατήστε ταυτόχρονα στο πλήκτρο ανεβάσματος και το πλήκτρο κατεβάσματος: σύντομη κίνηση του πατζουριού (ρολό).
- [5]. Πατήστε το "my" μέχρι τη σύντομη κίνηση (2 δευτερόλεπτα).
- [6]. Πατήστε σύντομα το κουμπί "PROG" του πομπού **Situo**: σύντομη κίνηση του πατζουριού (ρολό), ο πομπός έχει μπει στη μνήμη.

Το πατζούρι (ρολό) λειτουργεί με ωθήσεις: το σύντομο πάτημα στο ανέβασμα ή κατέβασμα προκαλεί πλήρες ανέβασμα και κατέβασμα.

## EN

### E MANUAL UPPER AND LOWER TRAVEL STOP ADJUSTMENT

- [1]. Simultaneously press the up and down buttons: the shutter moves briefly.
- [2]. Check the rotation direction, if it is correct, go to step [4], if not, go to step [3].
- [3]. If the rotation direction is not correct, press the "my" button until the shutter moves briefly (2 s).
- [4]. Move the shutter to the lower travel stop using the up and down buttons on the transmitter.
- [5]. Simultaneously press the "my" and up buttons on the transmitter, the shutter moves up and the lower travel stop is set.
- [6]. Press "my" to stop the shutter.
- [7]. Move the shutter to the upper travel stop using the up and down buttons on the transmitter.
- [8]. Simultaneously press the "my" and down buttons on the transmitter, the shutter moves down and the upper travel stop is set.
- [9]. Press "my" to stop the shutter.
- [10]. Press the "my" button until the shutter moves briefly (2 s): the travel stops are memorised.
- [11]. Briefly press the "PROG" button on the **Situo** transmitter: the shutter moves briefly, the transmitter is memorised.

## E

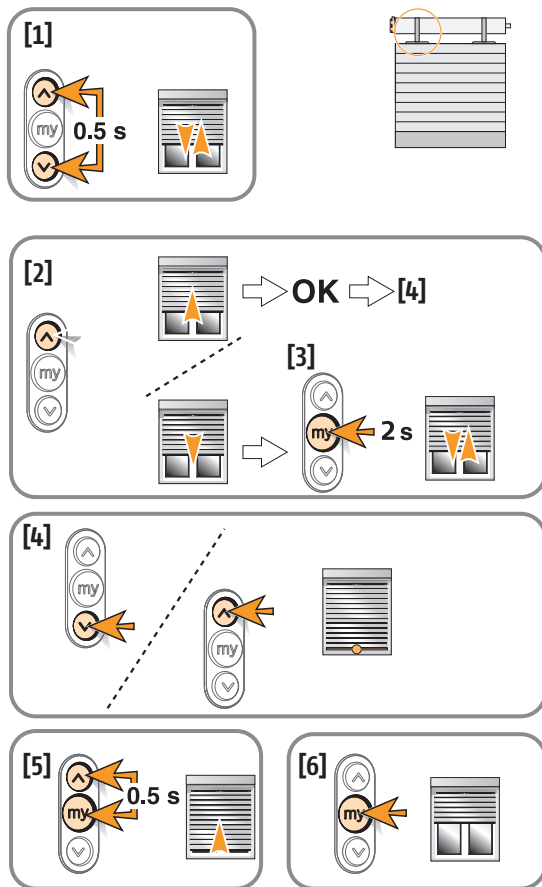

## ES

### E AJUSTE MANUAL DE LOS LIMITADORES DE CARRERA SUPERIOR E INFERIOR

- [1]. Pulsar a la vez las teclas de subida y bajada: movimiento breve de la persiana.
  - [2]. Comprobar el sentido de rotación; si es correcto, pasar a la etapa [4]. En caso contrario, pasar a la etapa [3].
  - [3]. Si el sentido de rotación no es correcto, pulsar la tecla "my" hasta que la persiana se mueva brevemente (2 s).
  - [4]. Posicionar la persiana en el limitador de carrera inferior, con las teclas de subida y bajada del emisor.
  - [5]. Pulsar a la vez las teclas "my" y subida del emisor: movimiento de subida de la persiana. El limitador de carrera inferior está ajustado.
  - [6]. Pulsar "my" para detener la persiana.
  - [7]. Posicionar la persiana en el limitador de carrera superior, utilizando las teclas de subida y bajada del emisor.
  - [8]. Pulsar a la vez las teclas "my" y bajada del emisor: movimiento de bajada de la persiana. El limitador de carrera superior está ajustado.
  - [9]. Pulsar "my" para detener la persiana.
  - [10]. Pulsar "my" hasta que se produzca un movimiento breve (2 s): los limitadores de carrera están memorizados.
  - [11]. Pulsar brevemente la tecla "PROG" del emisor **Situo**: movimiento breve de la persiana. El emisor está memorizado.
- La persiana funciona en modo impulsional: una pulsación corta de la tecla de subida o bajada ordena una subida o bajada completa.

## E REGULAÇÃO MANUAL DOS FINS DE CURSO ALTO E BAIXO

- [1]. Pressionando simultaneamente os botões subida e descida: movimento breve do estore.
- [2]. Verificar o sentido de rotação, se for correcto, passar para a fase [4], senão passar para a fase [3].
- [3]. Se o sentido de rotação não for correcto, Pressionando o botão "my" até ao movimento breve do estore (2 s).
- [4]. Posicionar o estore no fim de curso baixo com os botões descida e subida do emissor.
- [5]. Pressionando simultaneamente os botões "my" e subida do emissor: movimento de subida do estore, o fim de curso baixo está regulado.
- [6]. Pressionando o botão "my" para parar o estore.
- [7]. Posicionar o estore no fim de curso alto com os botões descida e subida do emissor.
- [8]. Pressionando simultaneamente os botões "my" e descida do emissor: movimento de descida do estore, o fim de curso alto está regulado.
- [9]. Pressionando o botão "my" para parar o estore.
- [10]. Pressionando o botão "my" até ao movimento breve (2 s): os fins de curso estão memorizados.
- [11]. Pressionando brevemente o botão "PROG" do emissor **Situa:** movimento breve do estore, o emissor está memorizado.

O estore funciona em modo impulsional: pressionando brevemente o botão subida ou descida provoca uma subida ou descida completa.

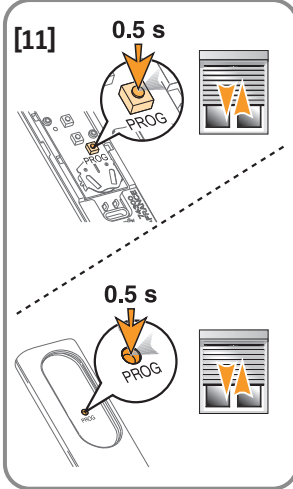
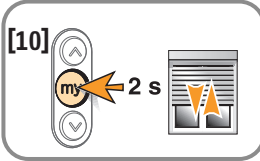
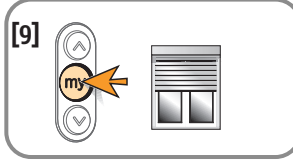
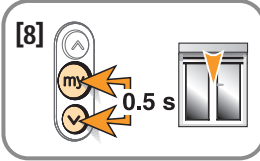
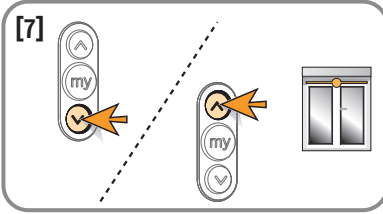

## E ΡΥΘΜΙΣΗ ΤΩΝ ΤΕΡΜΑΤΩΝ ΔΙΑΔΡΟΜΗΣ ΠΑΝΩ ΚΑΙ ΚΑΤΩ ΧΕΙΡΟΚΙΝΗΤΑ

- [1]. Πατήστε ταυτόχρονα στο πλήκτρο ανεβάσματος και το πλήκτρο κατεβάσματος: σύντομη κίνηση του πατζουριού (ρολό).
  - [2]. Ελέγξτε τη φορά περιστροφής, αν είναι σωστή, μεταβείτε στο βήμα [4], διαφορετικά πηγαίνατε στο βήμα [3].
  - [3]. Αν η φορά περιστροφής δεν είναι σωστή, πατήστε το κουμπί "my" μέχρι τη σύντομη κίνηση του πατζουριού (για 2 δευτερόλεπτα).
  - [4]. Φέρτε το πατζούρι (ρολό) στο κάτω τέρμα διαδρομής χρησιμοποιώντας τα πλήκτρα ανεβάσματος και κατεβάσματος του πομπού.
  - [5]. Πατήστε ταυτόχρονα τα πλήκτρα "my" και ανεβάσματος του πομπού, κίνηση ανεβάσματος του πατζουριού. Το κάτω τέρμα διαδρομής έχει ρυθμιστεί.
  - [6]. Πατήστε το "my" για να σταματήσετε το πατζούρι (ρολό).
  - [7]. Φέρτε το πατζούρι (ρολό) στο πάνω τέρμα διαδρομής χρησιμοποιώντας τα πλήκτρα ανεβάσματος και κατεβάσματος του πομπού.
  - [8]. Πατήστε ταυτόχρονα τα πλήκτρα "my" και κατεβάσματος του πομπού, κίνηση κατεβάσματος του πατζουριού. Το πάνω τέρμα διαδρομής έχει ρυθμιστεί.
  - [9]. Πατήστε το "my" για να σταματήσετε το πατζούρι (ρολό).
  - [10]. Πατήστε το "my" μέχρι τη σύντομη κίνηση (2 δευτερόλεπτα): τα τέρματα διαδρομής έχουν μπει στη μνήμη.
  - [11]. Πατήστε σύντομα το κουμπί "PROG" του πομπού **Situa:** σύντομη κίνηση του πατζουριού (ρολό), ο πομπός έχει μπει στη μνήμη.
- Το πατζούρι (ρολό) λειτουργεί με ωθήσεις: το σύντομο πάτημα στο ανέβασμα ή κατέβασμα προκαλεί πλήρες ανέβασμα και κατέβασμα.

## EN

### F MANUAL LOWER STOP ADJUSTMENT, AUTOMATIC UPPER STOP ADJUSTMENT

- [1]. Simultaneously press the up and down buttons: the shutter moves briefly.
- [2]. Check the rotation direction, if it is correct, go to step [4], if not, go to step [3].
- [3]. If the rotation direction is not correct, press the "my" button until the shutter moves briefly (2 s).
- [4]. Move the shutter to the lower travel stop using the up and down buttons on the transmitter.
- [5]. Simultaneously press the "my" and up buttons on the transmitter, the shutter moves up and the lower travel stop is set.
- [6]. Press "my" to stop the shutter.
- [7]. Press the "my" button until the shutter moves briefly (2 s). The travel stop is memorised.
- [8]. Briefly press the "PROG" button on the **Situo** transmitter: the shutter moves briefly, the transmitter is memorised.

The shutter works in pulse mode: briefly pressing the up or down button will trigger a complete up or down movement.

## F

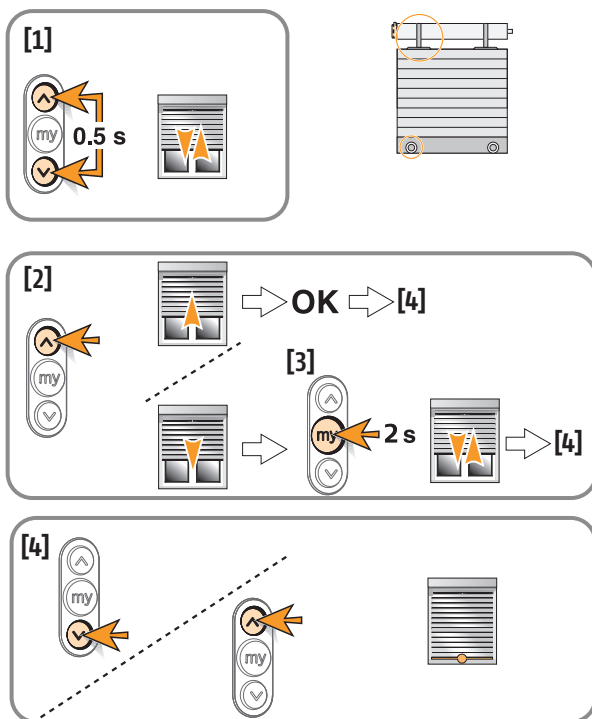

## ES

### F AJUSTE MANUAL DEL LIMITADOR DE CARRERA INFERIOR Y AUTOMÁTICO DEL SUPERIOR

- [1]. Pulsar a la vez las teclas de subida y de bajada: movimiento breve de la persiana.
- [2]. Comprobar el sentido de la rotación; si es correcto, pasar a la etapa [4]. En caso contrario, pasar a la etapa [3].
- [3]. Si el sentido de rotación no es correcto, pulsar la tecla "my" hasta que la persiana se mueva brevemente (2 s).
- [4]. Posicionar la persiana en el limitador de carrera inferior, con las teclas de subida y bajada del emisor.
- [5]. Pulsar a la vez las teclas "my" y subida del emisor: movimiento de subida de la persiana. El limitador de carrera inferior está ajustado.
- [6]. Pulsar "my" para detener la persiana.
- [7]. Pulsar "my" hasta que se produzca un movimiento breve (2 s). El limitador de carrera está memorizado.
- [8]. Pulsar brevemente la tecla "PROG" del emisor **Situo**: movimiento breve de la persiana. El emisor está memorizado.

La persiana funciona en modo impulsional: una pulsación corta de la tecla de subida o bajada ordena una subida o bajada completa.

## F REGULAÇÃO MANUAL DO FIM DE CURSO BAIXO, AUTOMÁTICA DO FIM DE CURSO ALTO

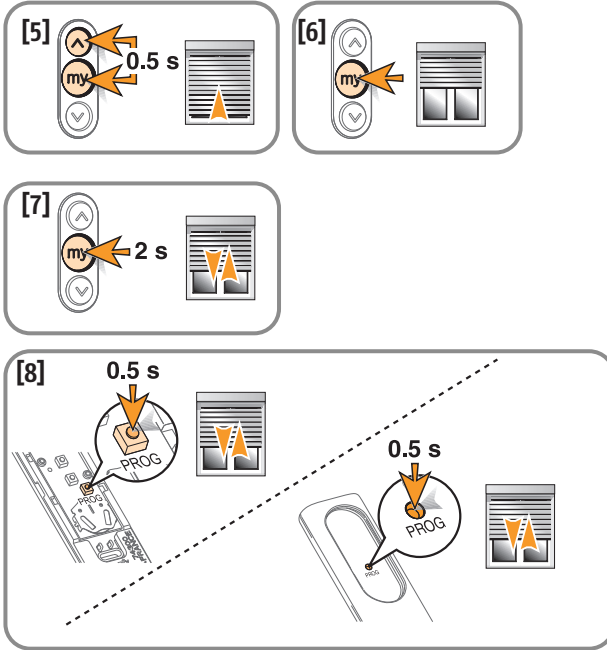

- [1]. Pressionar simultaneamente os botões subida e descida: movimento breve do estore.
- [2]. Verificar o sentido de rotação, se for correcto, passar para a fase [4], senão passar para a fase [3].
- [3]. Se o sentido de rotação não for correcto, Pressionar o botão "my" até ao movimento breve do estore (2 s).
- [4]. Posicionar o estore no fim de curso baixo com os botões descida e subida do emissor.
- [5]. Pressionar simultaneamente os botões "my" e subida do emissor, movimento de subida do estore, o fim de curso baixo está regulado.
- [6]. Pressionar o botão "my" para parar o estore.
- [7]. Pressionar o botão "my" até ao movimento breve (2 s). O fim de curso está memorizado.
- [8]. Pressionar brevemente o botão "PROG" do emissor **Situo**: movimento breve do estore, o emissor está memorizado.

O estore funciona em modo impulsional: pressionando brevemente o botão subida ou descida provoca uma subida ou descida completa.

## F ΡΥΘΜΙΣΗ ΤΩΝ ΤΕΡΜΑΤΩΝ ΔΙΑΔΡΟΜΗΣ ΚΑΤΩ ΧΕΙΡΟΚΙΝΗΤΑ ΚΑΙ ΠΑΝΩ ΑΥΤΟΜΑΤΑ

- [1]. Πατήστε ταυτόχρονα στο πλήκτρο ανεβάσματος και το πλήκτρο κατεβάσματος: σύντομη κίνηση του πατζουριού (ρολό).
- [2]. Ελέγξτε τη φορά περιστροφής, αν είναι σωστή, μεταβείτε στο βήμα [4], διαφορετικά πηγαίνετε στο βήμα [3].
- [3]. Αν η φορά περιστροφής δεν είναι σωστή, πατήστε το κομπί "my" μέχρι τη σύντομη κίνηση του πατζουριού (για 2 δευτερόλεπτα).
- [4]. Φέρτε το πατζουρί (ρολό) στο κάτω τέρμα διαδρομής χρησιμοποιώντας τα πλήκτρα ανεβάσματος και κατεβάσματος του πομπού.
- [5]. Πατήστε ταυτόχρονα τα πλήκτρα "my" και ανεβάσματος του πομπού, κίνηση ανεβάσματος του πατζουριού. Το κάτω τέρμα διαδρομής έχει ρυθμιστεί.
- [6]. Πατήστε το "my" για να σταματήσετε το πατζουρί (ρολό).
- [7]. Πατήστε το "my" μέχρι τη σύντομη κίνηση (2 δευτερόλεπτα). Το τέρμα διαδρομής έχει μπει στη μνήμη.
- [8]. Πατήστε σύντομα το κομπί "PROG" του πομπού **Situo**: σύντομη κίνηση του πατζουριού (ρολό), ο πομπός έχει μπει στη μνήμη.

Το πατζουρί (ρολό) λειτουργεί με ωθήσεις: το σύντομο πάτημα στο ανέβασμα ή κατέβασμα προκαλεί πλήρες ανέβασμα και κατέβασμα.

**EN****G MANUAL UPPER STOP ADJUSTMENT, AUTOMATIC LOWER STOP ADJUSTMENT**

- [1]. Simultaneously press the up and down buttons: the shutter moves briefly.
- [2]. Check the rotation direction, if it is correct, go to step [4], if not, go to step [3].
- [3]. If the rotation direction is not correct, press the "my" button until the shutter moves briefly (2 s).
- [4]. Move the shutter to the upper travel stop using the up and down buttons on the transmitter.
- [6]. Simultaneously press the "my" and down buttons on the transmitter, the shutter moves down and the upper travel stop is set.
- [7]. Press "my" to stop the shutter.
- [8]. Press the "my" button until the shutter moves briefly (2 s): the travel stop is memorised.
- [9]. Briefly press the "PROG" button on the **Situo** transmitter: the shutter moves briefly, the transmitter is memorised.

The shutter works in pulse mode: briefly pressing the up or down button will trigger a complete up or down movement.

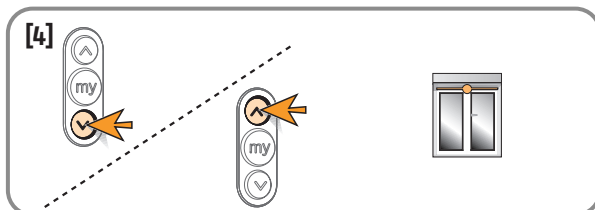
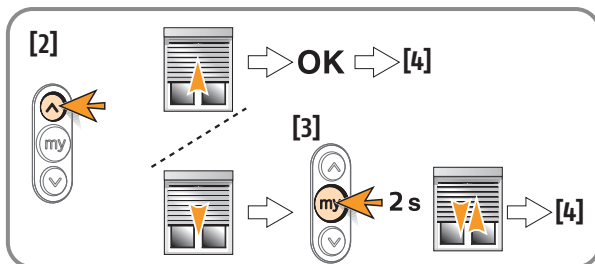
**G****ES****G AJUSTE MANUAL DEL LIMITADOR DE CARRERA SUPERIOR, AUTOMÁTICO DEL INFERIOR**

- [1]. Pulsar a la vez las teclas de subida y de bajada: movimiento breve de la persiana.
- [2]. Comprobar el sentido de la rotación; si es correcto, pasar a la etapa [4]. En caso contrario, pasar a la etapa [3].
- [3]. Si el sentido de rotación no es correcto, pulsar la tecla "my" hasta que la persiana se mueva brevemente (2 s).
- [4]. Posicionar la persiana en el limitador de carrera superior, con las teclas de subida y bajada del emisor.
- [5]. Pulsar a la vez las teclas "my" y bajada del emisor: movimiento de bajada de la persiana. El limitador de carrera superior está ajustado.
- [6]. Pulsar "my" para detener la persiana.
- [7]. Pulsar "my" hasta que se produzca un movimiento breve (2 s). El limitador de carrera está memorizado.
- [8]. Pulsar brevemente la tecla "PROG" del emisor **Situo**: movimiento breve de la persiana. El emisor está memorizado.

La persiana funciona en modo impulsional: una pulsación corta de la tecla de subida o bajada ordena una subida o bajada completa.

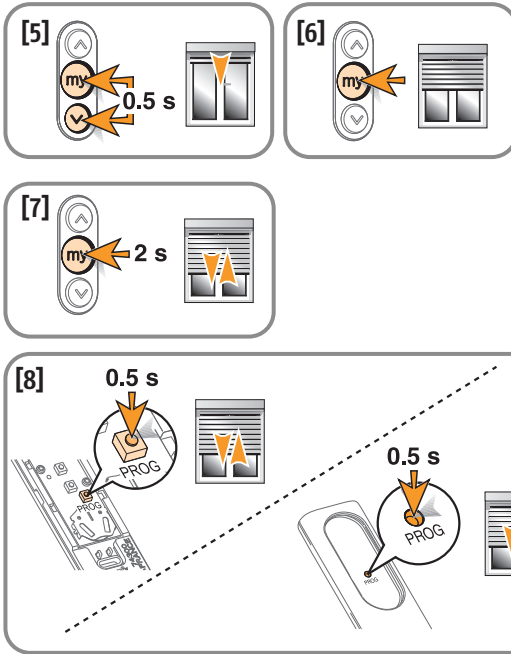
**PT****G** REGULÇÃO MANUAL DO FIM DE CURSO ALTO, AUTOMÁTICA DO FIM DE CURSO BAIXO

- [1]. Pressionar simultaneamente os botões subida e descida: movimento breve do estore.
- [2]. Verificar o sentido de rotação, se for correcto, passar para a fase [4], senão passar para a fase [3].
- [3]. Se o sentido de rotação não for correcto, Pressionar o botão "my" até ao movimento breve do estore (2 s).
- [4]. Posicionar o estore no fim de curso alto com os botões descida e subida do emissor.
- [5]. Pressionar simultaneamente os botões "my" e descida do emissor, movimento de descida do estore. O fim de curso alto está regulado.
- [6]. Pressionar o botão "my" para parar o estore.
- [7]. Pressionar o botão "my" até ao até ao movimento breve do estore (2 s): o fim de CURSO está memorizado.
- [8]. Pressionar brevemente o botão "PROG" do emissor **Sítuo**: movimento breve do estore. O emissor está memorizado.

O estore funciona em modo impulsional: pressionando brevemente o botão subida ou descida provoca uma subida ou descida completa.

**EL****G** ΡΥΘΜΙΣΗ ΤΩΝ ΤΕΡΜΑΤΩΝ ΔΙΑΔΡΟΜΗΣ ΠΑΝΩ ΧΕΙΡΟΚΙΝΗΤΑ ΚΑΙ ΚΑΤΩ ΑΥΤΟΜΑΤΑ

- [1]. Πατήστε ταυτόχρονα στο πλήκτρο ανεβάσματος και το πλήκτρο κατεβάσματος: σύντομη κίνηση του πατζουριού (ρολό).
  - [2]. Ελέγξτε τη φορά περιστροφής, αν είναι σωστή, μεταβείτε στο βήμα [4], διαφορετικά πηγαίνετε στο βήμα [3].
  - [3]. Αν η φορά περιστροφής δεν είναι σωστή, πατήστε το κουμπί "my" μέχρι τη σύντομη κίνηση του πατζουριού (για 2 δευτερόλεπτα).
  - [4]. Φέρτε το πατζούρι (ρολό) στο πάνω τέρμα διαδρομής χρησιμοποιώντας τα πλήκτρα ανεβάσματος και κατεβάσματος του πομπού.
  - [5]. Πατήστε ταυτόχρονα τα πλήκτρα "my" και κατεβάσματος του πομπού, κίνηση κατεβάσματος του πατζουριού. Το πάνω τέρμα διαδρομής έχει ρυθμιστεί.
  - [6]. Πατήστε το "my" για να σταματήσετε το πατζούρι (ρολό).
  - [7]. Πατήστε το "my" μέχρι τη σύντομη κίνηση (2 δευτερόλεπτα). Το τέρμα διαδρομής έχει μπει στη μνήμη.
  - [8]. Πατήστε σύντομα το κουμπί "PROG" του πομπού **Sítuo**: σύντομη κίνηση του πατζουριού (ρολό), ο πομπός έχει μπει στη μνήμη.
- Το πατζούρι (ρολό) λειτουργεί με ωθήσεις: το σύντομο πάτημα στο ανέβασμα ή κατέβασμα προκαλεί πλήρες ανέβασμα και κατέβασμα.

## EN

### READJUSTING MANUALLY SET TRAVEL STOPS

- [1]. Go to the travel stop you wish to modify.
- [2]. Simultaneously press the up and down buttons until the shutter moves briefly (5 s).
- [3]. Position the shutter at the upper travel stop using the transmitter's up and down buttons.
- [4]. Press "my" until the shutter moves briefly (2 s).

**Note:** Automatically set travel stops are readjusted automatically every 56 cycles or after a power break.

## H

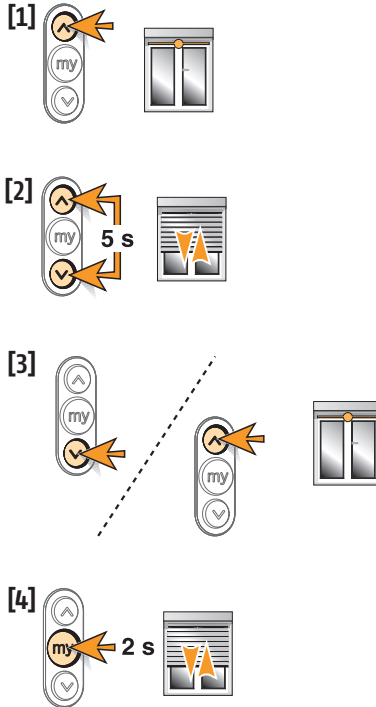

## ES

### REAJUSTAR LOS LIMITADORES DE CARRERA FIJADOS MANUALMENTE

- [1]. Ir al limitador de carrera que se desea modificar.
- [2]. Pulsar a la vez las teclas de subida y bajada hasta que se produzca un movimiento breve (5 s).
- [3]. Posicionar la persiana en el limitador de carrera superior, utilizando las teclas de subida y bajada del emisor.
- [4]. Pulsar "my" hasta que se produzca un movimiento breve (2 s).

**Nota:** en el caso de los limitadores de carrera fijados automáticamente, éstos se reajustan de manera automática cada 56 ciclos o al interrumpir la alimentación eléctrica.

## PT

### REAJUSTE DOS FINS DE CURSO REGULADOS EM MANUAL

- [1]. Ir ao fim de curso que quer modificar.
- [2]. Pressionar simultaneamente os botões subida e descida até ao movimento breve (5 s).
- [3]. Posicionar o estore no fim de curso alto com os botões descida e subida do emissor.
- [4]. Pressionar o botão "my" até ao movimento breve (2 s).

**Nota:** Os fins de curso regulados em automático reajustam-se cada 56 ciclos, ou após um corte de corrente.

## EL

### ΡΥΘΜΙΣΗ ΤΗΣ ΠΑΡΕΚΚΛΙΣΗΣ ΤΩΝ ΤΕΡΜΑΤΩΝ ΔΙΑΔΡΟΜΗΣ ΧΕΙΡΟΚΙΝΗΤΑ

- [1]. Πηγαίνετε στο τέρμα διαδρομής που θέλετε να αλλάξετε
- [2]. Πατήστε ταυτόχρονα τα πλήκτρα ανεβάσματος και κατεβάσματος μέχρι τη σύντομη κίνηση (5 δευτερόλεπτα).
- [3]. Φέρτε το πατζουρι (ρολό) στο πάνω τέρμα διαδρομής χρησιμοποιώντας τα πλήκτρα ανεβάσματος και κατεβάσματος του πομπού.
- [4]. Πατήστε το "my" μέχρι τη σύντομη κίνηση (2 δευτερόλεπτα).

**Σημείωση:** Για τα τέρματα διαδρομής που έχουν αυτοματη ρύθμιση, διορθώνουν την παρεκκλίση αυτόματα κάθε 56 ώρες ή μετά από διακοπή ρεύματος.



## EN

### REVERSING THE PROGRAMMED MOTOR ROTATION DIRECTION

- [1]. Position the shutter outside of the travel stops.
- [2]. Simultaneously press the up and down buttons until the shutter moves briefly (5 s).
- [3]. Within five seconds, press "my" until the shutter moves briefly (2 s).

The rotation direction is reversed.

I

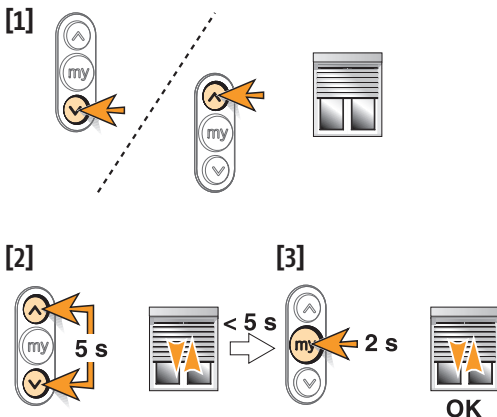

## ES

### INVERTIR EL SENTIDO DE ROTACIÓN CON EL MOTOR PROGRAMADO

- [1]. Posicionar la persiana de modo que no esté en final de carrera.
- [2]. Pulsar a la vez las teclas de subida y de bajada hasta que se produzca un movimiento breve de la persiana (5 s).
- [3]. Pulsar "my" en los 5 s siguientes hasta que se produzca un movimiento breve de la persiana (2 s).

El sentido de rotación está invertido.

## PT

### INVERSÃO DO SENTIDO DE ROTAÇÃO, MOTOR PROGRAMADO

- [1]. Posicionar o estore fora dos fins de curso.
- [2]. Pressionar simultaneamente os botões subida e descida até ao breve movimento do estore (5 s).
- [3]. Em 5 s Pressionar o botão "my" até ao movimento breve do estore (2 s). O sentido de rotação está invertido.

## EL

### ΑΝΑΣΤΡΟΦΗ ΤΗΣ ΦΟΡΑΣ ΠΕΡΙΣΤΡΟΦΗΣ, ΠΡΟΓΡΑΜΜΑΤΙΣΜΕΝΟ ΜΟΤΕΡ

- [1]. Φέρτε το πατζούρι (ρολόι) εκτός τερμάτων διαδρομής.
- [2]. Πατήστε ταυτόχρονα τα πλήκτρα ανεβάσματος και κατεβάσματος μέχρι τη σύντομη κίνηση (5 δευτερόλεπτα).
- [3]. Μέσα στα επόμενα 5 δευτερόλεπτα, πατήστε το "my" μέχρι τη σύντομη κίνηση (2 δευτερόλεπτα).

Η φορά περιστροφής έχει αναστραφεί.

## EN

### J ADDING OR REMOVING A SITUO IO TRANSMITTER

- [1]. Press the "PROG" button on the existing transmitter until the shutter moves briefly (2 s).
- [2]. Briefly press the "PROG" button on the transmitter to be added or removed: the shutter moves briefly. The new transmitter is memorised or removed.

### K PROGRAMMING THE GENERAL CONTROL

Refer to the **Telis 1 io**, **Impresario io**, **Composio io**, **Keytis io** manuals.

## ES

### J AÑADIR O ELIMINAR UN EMISOR SITUO IO

- [1]. Pulsar la tecla "PROG" del emisor existente hasta que se produzca un movimiento breve (2 s).
- [2]. Pulsar brevemente la tecla "PROG" del emisor que se desea añadir o eliminar: movimiento breve de la persiana; el nuevo emisor está memorizado o eliminado.

### K PROGRAMAR EL MANDO GENERAL

Consultar el manual **Telis 1 io**, **Impresario io**, **Composio io** o **Keytis io**.

## PT

### J ADICIONAR OU APAGAR UM EMISSOR SITUO IO

- [1]. Pressionar o botão "PROG" do emissor existente até ao movimento breve do estore (2 s).
- [2]. Pressionar brevemente o botão "PROG" do emissor para acrescentar ou para apagar: movimento breve do estore; o novo emissor está memorizado ou é apagado.

### K PROGRAMAÇÃO DO COMANDO GERAL

Ver o manual **Telis 1 io**, **Impresario io**, **Composio io**, **Keytis io**.

## EL

### J ΠΡΟΣΘΗΚΗ Ή ΔΙΑΓΡΑΦΗ ΠΟΜΠΟΥ SITUO IO

- [1]. Πατήστε το κουμπί "PROG" του υπάρχοντος πομπού μέχρι τη σύντομη κίνηση (2 δευτερόλεπτα).
- [2]. Πατήστε σύντομα το κουμπί "PROG" του πομπού που θέλετε να προσθέσετε ή να διαγράψετε: σύντομη κίνηση του πατζουριού (ρολό), ο καινούργιος πομπός έχει μπει στη μνήμη ή διαγράφει.

### K ΠΡΟΓΡΑΜΜΑΤΙΣΜΟΣ ΤΟΥ ΓΕΝΙΚΟΥ ΧΕΙΡΙΣΤΗΡΙΟΥ

Ανατρέξτε στο εγχειρίδιο **Telis 1 io**, **Impresario io**, **Composio io**, **Keytis io**.

## J

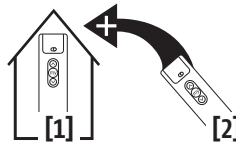

[1]

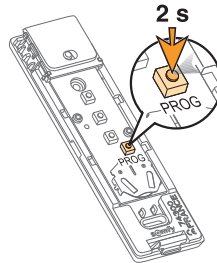

[2]

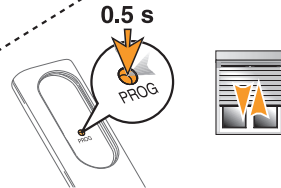
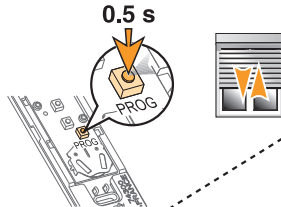

## K



Situio io

Situio io

Situio io



## EN

### Using the transmitters

#### L USING "MY" FAVOURITE POSITION

- [1]. When the shutter is stopped, briefly pressing the "my" button moves the shutter to your favourite position.
- [2]. When the shutter is moving, briefly pressing the "my" button stops the shutter.

#### M SAVING OR CHANGING THE "MY" SETTING

- [1]. Move the shutter to the new favourite position.
- [2]. Press the "my" button until a brief shutter movement occurs (5 s).

#### N CLEARING THE "MY" SETTING

- [1]. Move the shutter to your favourite position.
- [2]. Press the "my" button until a brief shutter movement occurs (5 s).

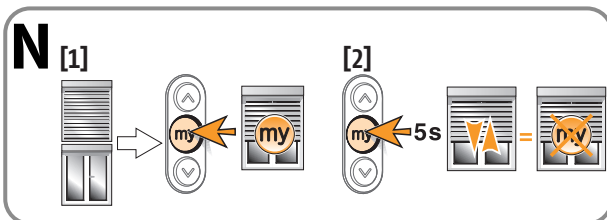
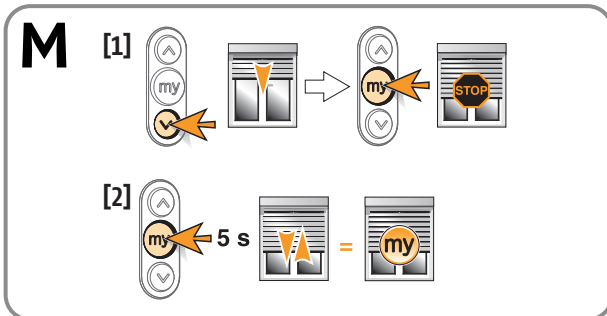
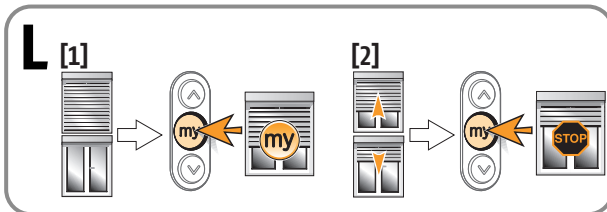

## ES

### Utilización de los emisores

#### L UTILIZAR "MY" POSICIÓN FAVORITA

- [1]. La persiana está parada: una pulsación corta en la tecla "my" hace que la persiana se coloque en la posición favorita;
- [2]. La persiana está en movimiento: una pulsación corta en la tecla "my" detiene la persiana.

#### M MEMORIZAR O MODIFICAR "MY"

- [1]. Poner la persiana en la nueva posición favorita.
- [2]. Pulsar la tecla "my" hasta que se produzca un movimiento breve (5 s).

#### N ELIMINAR "MY"

- [1]. Poner la persiana en la posición favorita.
- [2]. Pulsar la tecla "my" hasta que se produzca un movimiento breve (5 s).

## PT

### Utilização dos emissores

#### L UTILIZAÇÃO "MY" POSIÇÃO FAVORITA

- [1]. O estore está parado: pressionando brevemente o botão "my" envia o estore para a posição favorita.
- [2]. O estore está em movimento: pressionando brevemente o botão "my" pára o estore.

#### M REGISTO OU MODIFICAÇÃO DA POSIÇÃO "MY"

- [1]. Pôr o estore na nova posição favorita.
- [2]. Pressionar o botão "my" até ao movimento breve do estore (5 s).

#### N APAGAR "MY"

- [1]. Pôr o estore na posição favorita.
- [2]. Pressionar o botão "my" até ao movimento breve do estore (5 s).

## EL

### Χρήση των πομπών

#### L ΧΡΗΣΗ ΤΟΥ "MY" ΠΡΟΤΙΜΩΜΕΝΗ ΘΕΣΗ

- [1]. Όταν το πατζούρι (ρολό) είναι σταματημένο, το σύντομο πάτημα του κουμπιού "my" στέλνει το πατζούρι (ρολό) στην προτιμώμενη θέση.
- [2]. Όταν το πατζούρι (ρολό) είναι σε κίνηση, το σύντομο πάτημα του κουμπιού "my" σταματά το πατζούρι (ρολό).3

#### M ΑΠΟΘΗΚΕΥΣΗ Ή ΤΡΟΠΟΠΟΙΗΣΗ ΤΟΥ "MY"

- [1]. Θέση του πατζουριού (ρολό) στην καινούργια προτιμώμενη θέση.
- [2]. Πατήστε το πλήκτρο "my" μέχρι τη σύντομη κίνηση (5 δευτερόλεπτα).

#### N ΔΙΑΓΡΑΦΗ ΤΟΥ "MY"

- [1]. Θέση του πατζουριού (ρολό) στην προτιμώμενη θέση.
- [2]. Πατήστε το πλήκτρο "my" μέχρι τη σύντομη κίνηση (5 δευτερόλεπτα).

## EN

### O OBSTACLE DURING SHUTTER OPERATION

- [1]. If an obstacle is encountered on the way up, the shutter stops and no further upward motion is allowed. To again allow the shutter to rise, first give a down order.
- [2]. If an obstacle is encountered on the way down, the shutter stops and then goes back up again.

**Note:** If the obstacle is detected close to the lower travel stop, the shutter only stops.

## O

[1]

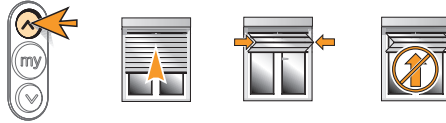

[2]



## ES

### O OBSTÁCULO DURANTE EL FUNCIONAMIENTO DE LA PERSIANA

- [1]. Obstáculo durante la subida: la persiana se detiene. La subida queda inhabilitada. Para volver a autorizar la subida hay que dar primero una orden de bajada.
- [2]. Obstáculo durante la bajada: la persiana se detiene y vuelve a subir.

**Nota:** al detectar un obstáculo cerca del limitador de carrera inferior, la persiana sólo se detiene.

## PT

### O OBSTÁCULO DURANTE O FUNCIONAMENTO DO ESTORE

- [1]. Obstáculo durante a subida: o estore pára, a subida não se pode fazer. Para autorizar de novo a subida, é preciso dar uma ordem de descida.
- [2]. Obstáculo durante a descida: o estore pára e depois sobe.

**Nota:** em caso de deteção próxima do fim de curso baixo, o estore pára unicamente.

## EL

### O ΕΜΠΟΔΙΟ ΚΑΤΑ ΤΗ ΛΕΙΤΟΥΡΓΙΑ ΤΟΥ ΠΑΤΖΟΥΡΙΟΥ (ΡΟΛΟ)

- [1]. Εμπόδιο κατά το ανέβασμα, το πατζούρι σταματά και το ανέβασμα μπλοκάρεται. Για να επιτρέψετε και πάλι το ανέβασμα, πρέπει πρώτα να δώσετε εντολή κατεβάσματος.
- [2]. Εμπόδιο κατά το κατέβασμα: το πατζούρι (ρολό) σταματά και μετά ανεβαίνει.

**Σημείωση:** Σε περίπτωση ανίχνευσης κοντά στο κάτω τέρμα διαδρομής, το πατζούρι σταματά μόνο.

## EN

### P COMPLETELY CLEARING THE MOTOR MEMORY

- [1]. Power down and then power up the motor taking care to match the time required.  
After power up, there should be a long shutter movement (5 s).
- [2]. Press the "PROG" button until two brief shutter movements are observed (7 s).

## P

[1] 6 s < ON < 10 s

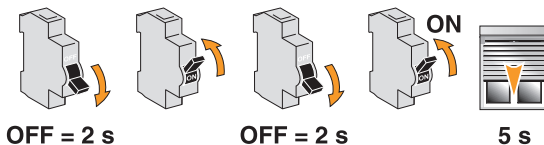

[2]

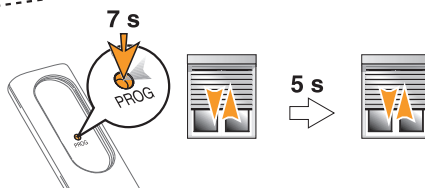

## ES

### P BORRAR TOTALMENTE LA MEMORIA DEL MOTOR

- [1]. Cortar y restablecer la alimentación eléctrica del motor, respetando los intervalos. Tras restablecer la alimentación eléctrica se producirá un movimiento largo de la persiana (5 s).
- [2]. Pulsar la tecla "PROG" hasta que se produzcan dos movimientos breves de la persiana (7 s).

## PT

### P RESET COMPLETO DA MEMÓRIA DO MOTOR

- [1]. Cortar e voltar a pôr em tensão o motor respeitando os tempos. Depois de voltar a pôr em tensão, movimento longo do estore (5 s).
- [2]. Pressionar o botão "PROG" até dois breves movimentos do estore (7 s).

## EL

### P ΟΛΟΣΧΕΡΕΣ ΣΒΗΣΙΜΟ ΤΗΣ ΜΝΗΜΗΣ ΤΟΥ ΜΟΤΕΡ

- [1]. Σβήστε και ξαναβάλτε μπροστά το μοτέρ τηρώντας τους χρόνους. Όταν το ξαναβάλτε μπροστά παρατηρείται παρατεταμένη κίνηση του πατζουριού (ρολό) (5 δευτερόλεπτα).
- [2]. Πατήστε το κουμπί "PROG" μέχρι δύο σύντομες κινήσεις του πατζουριού (ρολό) (7 δευτερόλεπτα).

## EN

### Q TROUBLESHOOTING

#### The motor does not work:

Check:

- Motor wiring.
- Thermal contact (wait for the motor to cool).
- Compliance of the cable used (three conductors).
- Remote control battery.
- Remote control compatibility.
- That the remote control has been correctly memorised by the motor.
- That there is no radio interference.

#### The installation stops too soon:

Check:

- That the drive gear is indeed attached to the tube (see page 2).
- That the motor travel stops are correctly set (see page 7).

## PT

### Q REPARAÇÃO

#### O motor não funciona:

Verificar:

- A cablagem do motor.
- O contacto térmico (esperar o arrefecimento do motor).
- A conformidade do cabo utilizado (3 condutores).
- A pilha do telecomando.
- A compatibilidade dos telecomandos.
- A boa memorização do telecomando pelo motor.
- A ausência de interferência rádio.

#### O estore pára antes do tempo:

Verificar:

- Que a coroa de arraste funciona em sincronismo com o tubo (ver página 2).
- Que os fins de curso do motor estão bem regulados (ver página 7).

## ES

### Q SOLUCIONAR PROBLEMAS

#### El motor no funciona:

Comprobar:

- El cableado del motor.
- El contacto térmico (esperar a que se enfríe el motor).
- La conformidad del cable utilizado (3 conductores).
- La pila del mando a distancia.
- La compatibilidad de los mandos a distancia.
- La memorización correcta del mando a distancia por parte del motor.
- La ausencia de interferencias de radio.

#### El dispositivo se detiene antes de tiempo:

Comprobar:

- Que la corona motriz sea solidaria con el tubo (ver página 2).
- Que los limitadores de carrera del motor estén ajustados correctamente (ver página 7).

## EL

### Q ΕΝΤΟΠΙΣΜΟΣ ΚΑΙ ΔΙΟΡΘΩΣΗ ΒΛΑΒΩΝ

#### Το μοτέρ δεν λειτουργεί:

Ελέγξτε:

- την καλωδίωση του μοτέρ.
- τη θερμική επαφή (αναμονή για ψύξη του μοτέρ).
- τη συμβατότητα του χρησιμοποιούμενου καλωδίου (3 αγωνών).
- την μπαταρία του τηλεχειριστηρίου.
- τη συμβατότητα του τηλεχειριστηρίου
- τη σωστή εισαγωγή στη μνήμη του τηλεχειριστηρίου από το μοτέρ.
- την απουσία ραδιοφωνικών παρεμβολών.

#### Οι διατάξεις διακοπής και ελέγχου σταματούν πολύ νωρίς:

Βεβαιωθείτε ότι:

- η στεφάνη μετάδοσης είναι σίγουρα συνδεδεμένη με το σωλήνα (βλέπε σελίδα 2).
- τα τέρματα διαδρομής του μοτέρ είναι σίγουρα ρυθμισμένα (βλέπε σελίδα 7).

**EN**

io-homecontrol® provides advanced and secure radio technology that is easy to install. io-homecontrol® labelled products communicate with each other, improving comfort, security and energy savings.

[www.io-homecontrol.com](http://www.io-homecontrol.com)

**ES**

io-homecontrol® proporciona tecnología avanzada de radio frecuencia, segura y fácil de instalar. Los productos etiquetados io-homecontrol® se comunican entre sí, mejorando el confort, la seguridad y el ahorro de energía.

[www.io-homecontrol.com](http://www.io-homecontrol.com)

**PT**

io-homecontrol® proporciona uma tecnologia de rádio avançada, segura e de fácil instalação. Os produtos com a marca io-homecontrol® comunicam entre si, oferecendo maior conforto, mais segurança e uma melhor economia de energia.

[www.io-homecontrol.com](http://www.io-homecontrol.com)

**EL**

Το io-homecontrol® βασίζεται σε μια προηγμένη, ασφαλή, ασύρματη και εύκολη στην εγκατάσταση τεχνολογία. Τα προϊόντα io-homecontrol® επικοινωνούν μεταξύ τους προσφέροντάς σας περισσότερη άνεση, ασφάλεια και οικονομία ενέργειας.

[www.io-homecontrol.com](http://www.io-homecontrol.com)

# Somfy worldwide

Argentina : Somfy Argentina  
Tel: +55 11 (0) 4737-3700

France : Somfy France  
Tel: +33 (0) 820 374 374

Kuwait : Somfy Kuwait  
Tel: +965 4348906

South Korea : Somfy J00  
Tel: +82 (0) 2594 4331

Australia : Somfy PTY Ltd  
Tel: +61 (2) 8845 7200

Germany : Somfy GmbH  
Tel: +49 (0) 7472 930 0

Lebanon : Somfy Lebanon  
Tel: +961 (0) 1 391 224

Spain : Somfy Espana SA  
Tel: +34 (0) 934 800 900

Austria : Somfy GesmbH  
Tel: +43 (0) 662 / 62 53 08  
- 0

Greece : Somfy Hellas S.A.  
Tel: +30 210 614 67 68

Malaysia : Somfy Malaysia  
Tel: +60 (0)3 228 74743

Sweden : Somfy Nordic AB  
Tel: +46 (0) 40 16 59 00

Belgium : Somfy Belux  
Tel: +32 (0) 2 712 07 70

Hong Kong : Somfy Co. Ltd  
Tel: +852 (0) 2523 6339

Mexico : Somfy Mexico SA de  
CV  
Tel: +52 (55) 4777 7770

Switzerland : Somfy A.G.  
Tel: +41 (0) 44 838 40 30

Brasil : Somfy Brasil Ltda  
Tel: +55 11 3695 3585

Hungary : Somfy Kft  
Tel: +36 1814 5120

Morocco : Somfy Maroc  
Tel: +212-22443500

Syria : Somfy Syria  
Tel: +963-9-55580700

Canada : Somfy ULC  
Tel: +1 (0) 905 564 6446

India : Somfy India PVT Ltd  
Tel: (+91) 11 41 65 91 76

Netherlands : Somfy BV  
Tel: +31 (0) 23 55 44 900

Taiwan : Somfy Development  
and Taiwan Branch  
Tel: +886 (0) 2 8509 8934

China : Somfy China Co. Ltd  
Tel: +8621 (0) 6280 9660

Indonesia : Somfy Jakarta  
Tel: +(62) 21 719 3620

Norway : Somfy Nordic Norge  
Tel: +47 41 57 66 39

Thailand : Bangkok  
Regional Office  
Tel: +66 (0) 2714 3170

Croatia : Somfy Predstavništvo  
Tel: +385 (0) 51 502 640

Iran : Somfy Iran  
Tel: +98-217-7951036

Poland : Somfy Sp. z o.o.  
Tel: +48 (22) 50 95 300

Tunisia : Somfy Tunisia  
Tel: +216-98303603

Cyprus : Somfy Middle East  
Tel: + 357(0) 25 34 55 40

Israel : Sisa Home Automation  
Ltd  
Tel: +972 (0) 3 952 55 54

Portugal : Somfy Portugal  
Tel: +351 229 396 840

Turkey : Somfy TurkeyMah.  
Tel: +90 (0) 216 651 30 15

Czech Republic : Somfy, spol.  
s r.o.  
Tel: (+420) 267 913 076 -  
8

Italy : Somfy Italia s.r.l  
Tel: +39-024847181

Romania : Somfy SRL  
Tel: +40 - (0)368 - 444 081

United Arab Emirates : Somfy  
Gulf Jebel Ali Free Zone  
Tel: +971 (0) 4 88 32 808

Denmark : Somfy Nordic  
Danmark  
Tel: +45 65 32 57 93

Japan : Somfy KK  
Tel: +81 (0)45 481 6800

Russia : Somfy LLC  
Tel: +7 495 781 47 72

United Kingdom : Somfy  
Limited  
Tel: +44 (0) 113 391 3030

Export : Somfy Export  
Tel: + 33 (0)4 50 96 70 76  
Tel: + 33 (0)4 50 96 75 53

Jordan : Somfy Jordan  
Tel: +962-6-5821615

Serbia : Somfy Predstavništvo  
Tel: 00381 (0)25 841 510

United States : Somfy  
Systems  
Tel: +1 (0) 609 395 1300

Finland : Somfy Nordic AB  
Finland  
Tel: +358 (0) 957 130 230

Kingdom of Saudi Arabia :  
Somfy Saoudi  
Riyadh :  
Tel: +966 1 47 23 020  
Tel: +966 1 47 23 203  
Jeddah :  
Tel: +966 2 69 83 353

Singapore : Somfy PTE Ltd  
Tel: +65 (0) 6383 3855

Slovak republic : Somfy, spol.  
s r.o.  
Tel: +421 337 718 638  
Tel: +421 905 455 259

