

Sunilus io / Sunilus screen io

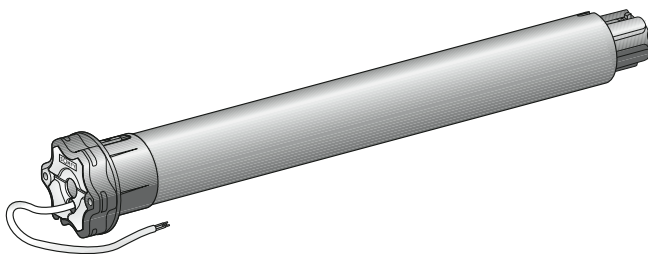

- EN** Installation guide
- ES** Guía de instalación
- PT** Guia de instalação
- EL** Οδηγός εγκατάστασης

ENGLISH

Somfy hereby declares that this product conforms to the essential requirements and other relevant provisions of Directive 1999/5/CE. A Declaration of Conformity is available at www.somfy.com/ce. Images are not contractually binding



Caution!



Note

ESPAÑOL

Por la presente, Somfy declara que el producto cumple con los requisitos básicos y demás disposiciones de la directiva 1999/5/CE. Podrá encontrar una declaración de conformidad en la página web www.somfy.com/ce. Fotos no contractuales.



Atención!



Observación

PORTUGUÊS

Pelo presente documento, a Somfy declara que o aparelho está conforme às exigências fundamentais e às outras disposições pertinentes da directiva 1999/5/CE. Uma Declaração de Conformidade encontra-se disponível na Internet, em www.somfy.com/ce. Imagens não contratuais.



Atenção!



Observação

ΕΛΛΗΝΙΚΑ

Με το παρόν έγγραφο, η Somfy δηλώνει ότι η συσκευή συμμορφώνεται με τις ουσιαστικές απαιτήσεις και τις λοιπές σχετικές διατάξεις της οδηγίας 1999/5/ΕΕ. Μια δήλωση συμμόρφωσης διατίθεται στην ιστοσελίδα www.somfy.com/ce. Οι εικόνες δεν αποτελούν τμήμα της σύμβασης.



Προσοχή!



Παρατήρηση

CONTENTS

1. Introduction	1	6. Use	6
2. Safety	2	6.1. Standard operation	6
2.1. Safety and responsibility	2	6.2. Operation with an Somfy io sensor	6
2.2. Specific safety advice	2	7. Additional settings	6
3. Installation	2	7.1. Favourite position (my)	6
3.1. Motor preparation	2	7.2. Adding/Deleting Somfy io control points and io sensors	7
3.2. Tube preparation	2	7.3. Modifying the end limits	7
3.3. Motor/tube assembly	3	7.4. Advanced functions	7
3.4. Fitting the tube-motor assembly	3	8. Tips and recommendations	8
4. Wiring	3	8.1. Questions about the Sunilus io / Sunilus screen io?	8
5. Commissioning	4	8.2. Replacing a lost or broken Somfy io control point	8
5.1. Identifying setting steps already completed	4	8.3. Restoring the original configuration	8
5.2. Pre-programming the Somfy io local control point	4	9. Technical data	8
5.3. Checking the direction rotation of the motor	4		
5.4. Adjusting the end limits	5		
5.5. Programming the first Somfy io local control point	5		
5.6. Checking the settings	5		

1. INTRODUCTION

The Sunilus io / Sunilus screen io motor is designed for use with all types of awning and vertical awnings (without cassette) with manual end limits setting.

What is io-homecontrol® ?

The Sunilus io / Sunilus screen io uses io-homecontrol®, the new universal and secure wireless communication protocol, shared by worldwide leaders in the world of home equipment.

io-homecontrol® allows all comfort and security equipment to communicate each other and be controlled from a single common control point.

The flexibility and perfect compatibility of the io-homecontrol® system provides support for you as your needs evolve. You can start by automating your shutters and the front door, then equip the outside awnings, the gate and garage door or garden lighting.

Even when fitted at different times, all of this equipment remains compatible with the existing installation thanks to the use of io-homecontrol® technology that guarantees interoperability.

For further information please visit the web site at www.io-homecontrol.com.



io-homecontrol® provides advanced and secure radio technology that is easy to install. io-homecontrol® labelled products communicate with each other, improving comfort, security and energy savings.

www.io-homecontrol.com

2. SAFETY

2.1. Safety and responsibility

Before installing and using this product, please read this guide carefully.

This Somfy product must be installed by a professional motorisation and home automation installer, for whom this guide is intended.

Moreover, the installer must comply with current standards and legislation in the country in which the product is being installed, and inform his customers of the operating and maintenance conditions for the product.

Any use outside the sphere of application specified by Somfy is forbidden. This invalidates the warranty and discharges Somfy of all liability, as does any failure to comply with the instructions given herein.

Never begin installing without first checking the compatibility of this product with the associated equipment and accessories.

2.2. Specific safety advice

As well as the safety instructions in this guide, it is also essential to observe the instructions detailed in the attached document: "Safety advice to follow and keep".

- 1) Cut the power supply off corresponding to the awning before carrying out any maintenance operations around it.

To avoid damages on the product:

- 2) Never immerse it in liquid!
- 3) Avoid impacts!
- 4) Do not drop!
- 5) Never drill holes in it!
- 6) Do not move the awning if ice has formed on it.

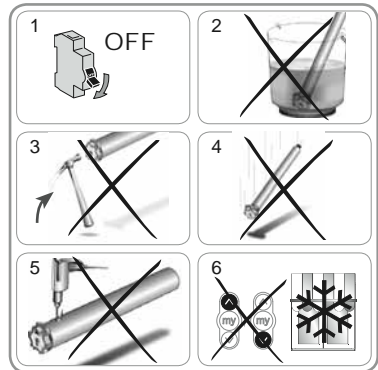

3. INSTALLATION

The Sunilus io / Sunilus screen io must be installed in a location sheltered from inclement weather.

3.1. Motor preparation

- 1) Fit the crown (A) and the drive wheel (B) to the motor.
- 2) Measure the length (L1) between the inside of the motor head and the end of the drive wheel.

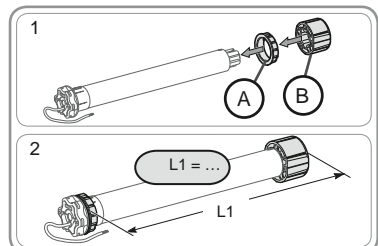

3.2. Tube preparation

- 1) Cut the roller tube to the required length.
- 2) Deburr the roller tube and remove the swarf.
- 3) For smooth roller tubes, cut a notch with the following measurements:
 - e = 4 mm.
 - h = 28 mm.

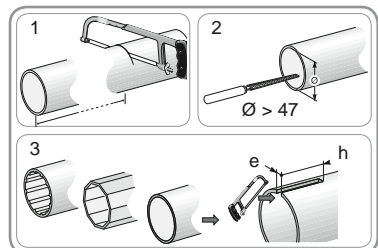

3.3. Motor/tube assembly

- Slide the motor into the roller tube. For smooth roller tubes, position the cut notch on the crown.
- For safety reason, fix the roller tube to the drive wheel with 4 self-tapping screws with a diameter of 5 mm or 4 steel pop rivets with a diameter of 4.8 mm located:
 - at least 5 mm from the far end of the drive wheel: L1 - 5, and
 - no more than 15 mm from the far end of the drive wheel: L1 - 15.

⚠ The screws or pop rivets must only be attached to the drive wheel and not to the motor.

3.4. Fitting the tube-motor assembly

- Fit the tube/motor assembly to the end bracket (C).
- Fit the tube/motor assembly to the motor bracket (D).
- Depending on the type of supports fit the stop ring (E) [For the motors ≥ 85 Nm absolutely use the locking stop ring (F)].

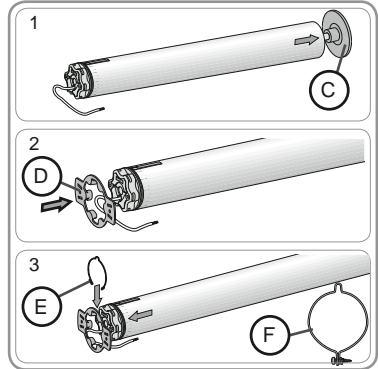
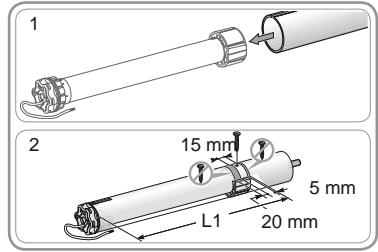

4. WIRING

Always make a loop in the power supply cable to prevent water entering the motor!

- Cut the power supply off.
- Connect the motor according to the information in the table below:

	230 V ~ 50 Hz	Motor cable
1	Brown	Live (P)
2	Blue	Neutral (N)
3	Yellow/Green	Earth (\perp)

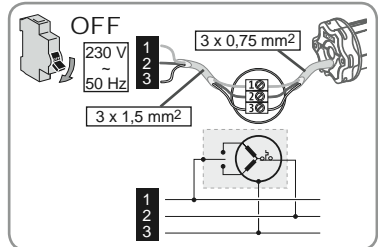

5. COMMISSIONING

This guide describe only the comisioning using a Somfy io local control point as Situo io. For comisioning using other io control point, refer to the corresponding guide.

5.1. Identifying setting steps already completed

⚠ Only one motor can be powered at a time.

Switch the power on and follow process a or b depending on the awning reaction:

a The awning makes a brief movement.

The end limits have been set and no Somfy io control point has been programmed. Go to chapter "Programming the first Somfy io local control point".
or

b The awning does not move.

Press the Up or Down button and follow process c or d depending on the awning reaction:

c The awning still does not move

The end limits have not been set and no Somfy io control point has been programmed.
Go to chapter "Pre-programming the Somfy io local control point".
or

d The awning goes fully up or fully down

The end limits have been set and the Somfy io control point has been programmed.
Go to chapter "Use".



Programming the first Somfy io local control point



c or d



Pre-programming the Somfy io local control point



Use

5.2. Pre-programming the Somfy io local control point

- Press the Up and Down buttons simultaneously the awning makes a brief movement, the Somfy io local control point has been pre-programmed in the motor.

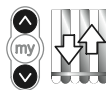

5.3. Checking the direction rotation of the motor

- 1) Press the Up button:
 - a) If the awning is raised, the direction of rotation is correct: go to chapter "Setting the end limits".
 - b) If the awning is lowered, the direction of rotation is incorrect: Press the "my" button until the awning makes a movement, the direction of rotation has been modified.
- 2) Press the Up button to check the direction of rotation.

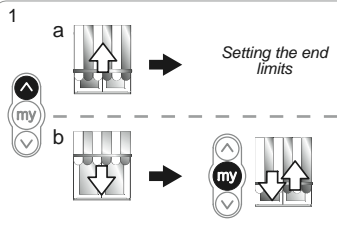

5.4. Adjusting the end limits

The upper and lower end limits must be set.

Setting the upper end limit

- 1) Set the awning to the upper end limit.
 Press and hold the Up button for > 2 seconds to raise the awning in one continuous movement.
- 2) Stop the awning in the desired position.
- 3) If necessary, adjust the position of the awning using the Up or Down buttons.
- 4) Press the “my” and Down buttons simultaneously: the awning is lowered in one continuous movement even after the “my” and Down buttons have been released.
- 5) At the halfway point, briefly press the “my” button to stop the awning and go to the following step.

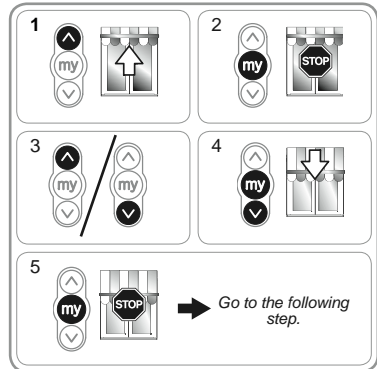

Setting the lower end limit

- 1) Set the awning to the lower end limit.
 Press and hold the Down button for > 2 seconds to lower the awning in one continuous movement.
- 2) Stop the awning in the desired position.
- 3) If necessary, adjust the position of the awning using the Up or Down buttons.
- 4) Press the “my” and Up buttons simultaneously: the awning is raised in one continuous movement even after the “my” and Up buttons have been released.
- 5) At the halfway point, briefly press the “my” button to stop the awning.
- 6) Press the “my” button again until the awning makes a movement: the end limits have been programmed. Go to chapter “Programming the first Somfy io local control point”.

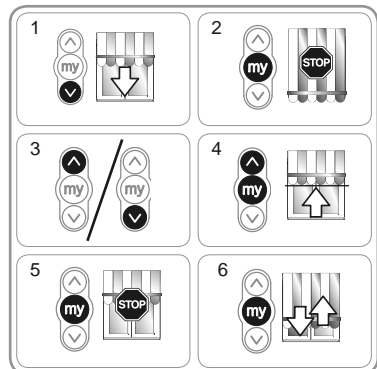

5.5. Programming the first Somfy io local control point

5.5.1. Using the pre-programmed Somfy io local control point

- Briefly press the PROG button on this control point (G): the awning makes a brief movement, and the control point has been programmed.

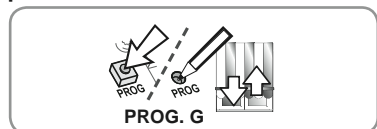

5.5.2. After a single power outage

- 1) Press the Up and Down buttons simultaneously on this new control point (H) until the awning makes a movement.
- 2) Briefly press the PROG button on this control point (H): the awning makes a brief movement, and the control point has been programmed.

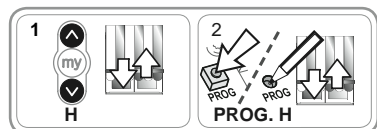

5.6. Checking the settings

- Check the setting of the upper and lower end limits using the Somfy io local control point.

6. USE

6.1. Standard operation

6.1.1. Favourite position (my)

Definition

Besides the upper and lower positions, an intermediate position known as the “favourite position (my)” may be programmed in the motor.

i To program, modify or delete the favourite position (my), see the chapter “Additional settings” section.

Using the favorite position (my):

- Briefly press the “my” button: the awning starts moving and stops in the favourite position (my).

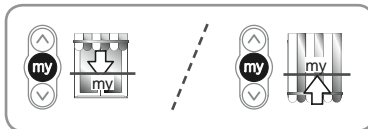

6.1.2. STOP function

The awning is moving.

- Briefly press the “my” button: the awning stops automatically.

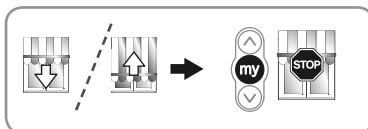

6.1.3. Up and Down buttons

Briefly press the Up or Down button to raise or lower the awning completely.

6.2. Operation with a Somfy io sensor

6.2.1. Operation with a Somfy io sun sensor (type Sunis WireFree™ io)

Refer to the corresponding guide.

6.2.2. Operation with a Somfy io wind sensor (type Eolis WireFree™ io)

Refer to the Somfy io wind sensor guide for details of its operation.

Awning's behaviour when the wind rising

i When the wind rising, the awning moves to the upper end limit. It is impossible to prevent awning from being raised and lowered when the wind is blowing.

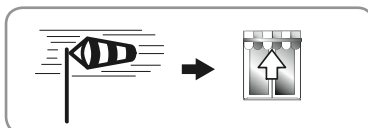

Awning's behaviour when the wind dropping

i When the wind dropping, a manual lowering command can be sent by the Somfy io control point after 30 seconds. However all automated systems will still remain locked for 11 mins.

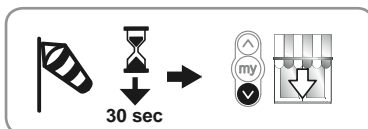

6.3. Data feedback

After each order, the Sunilus io / Sunilus screen io sends a message. The information is managed by the io bi-directional control points.

7. ADDITIONAL SETTINGS

7.1. Favourite position (my)

7.1.1 Setting or modifying the favourite position (my)

i The procedure for setting or modifying the favourite position (my) is the same.

- 1) Set the awning into the desired favourite position (my).
- 2) Press the “my” button until the awning makes a movement: the favourite position (my) has been programmed..

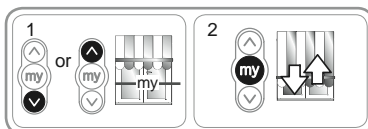

7.1.2. Deleting the favourite position (my)

- 1) Press the “my” button: the awning starts moving and stops in the favourite position (my).
- 2) Press the “my” button again until the awning makes a movement: the favourite position (my) has been deleted.

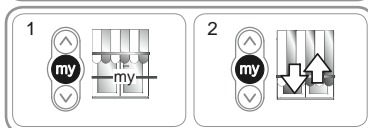

7.2. Adding/Deleting Somfy io control points and io sensors

Refer to the corresponding guide.

7.3. Modifying the end limits

The upper and lower end limits can be modified.

Readjusting the upper end limit

- 1) Set the awning to the upper end limit .
- 2) Press the Up and Down buttons simultaneously until the awning makes a movement: the motor is in setting mode.
- 3) Adjust the upper position of the awning using the Up or Down button.
- 4) Press the “my” button until the awning makes a movement: the new upper end limit has been programmed.

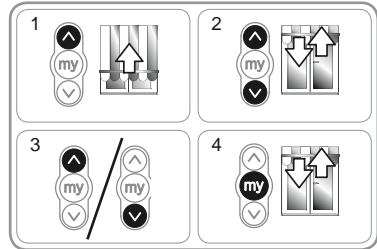

Readjusting the lower end limit

- 1) Set the awning to the lower end limit.
- 2) Press the Up and Down buttons simultaneously until the awning makes a movement: the motor is in setting mode.
- 3) Adjust the lower position of the awning using the Up or Down button.
- 4) Press the “my” button until the awning makes a movement: the new lower end limit has been programmed.

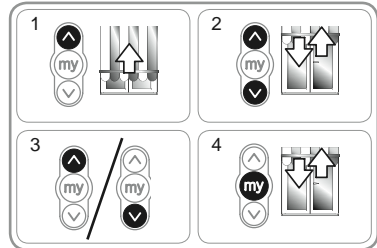

7.4. Advanced functions

⚠ Contact the awning's manufacturer before using this function to check the compatibility of your systems.

Back impulse” function

This function allows you to tighten the fabric each time the awning is lowered. It is possible to adjust it until ½ turn of roller tube.

⚠ This function is not appropriated for vertical awnings.

To activate this function:

- 1) Set the awning to the lower end limit.
- 2) Press the «my» and Up buttons simultaneously until the awning makes a movement : the motor is in programming mode.
- 3) Adjust the fabric's tension using the Up or Down buttons (½ turn of tube max).
- 4) Press the “my” button until the awning makes a movement: the fabric's tension has been programmed.

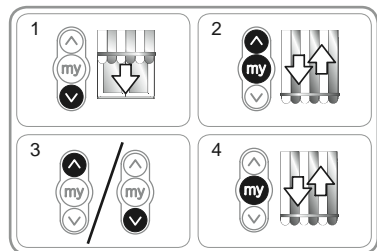

8. TIPS AND RECOMMENDATIONS

8.1. Questions about the Sunilus io / Sunilus screen io?

Observations	Possible causes	Solutions
The awning does not work.	The wiring is incorrect.	Check the wiring and modify it if necessary.
	The motor is in heat protection mode.	Wait until the motor cools down.
	An incorrect cable has been used.	Check the cable and ensure it has 3 leads.
	The Somfy io control point battery is weak.	Check if the battery is weak and replace it if necessary.
	The control point is not compatible.	Check for compatibility and replace the control point if necessary.
The awning stops too soon.	The Somfy io control point used has not been programmed into the motor.	Use a programmed io control point or program this io control point.
	The crown is incorrectly positioned.	Fit the crown correctly.
	The end limits have been incorrectly set.	Readjust the end limits

8.2. Replacing a lost or broken Somfy io control point

Refer to the corresponding guide.

8.3. Restoring the original configuration

⚠ This reset deletes all the control points, all the sensors, all the end limits settings and resets the motor's direction of rotation and favourite position (my). However, the advanced functions setting ("Back impulse") are kept.

⚠ Apply the double power cut only for the motor to be reset!

- 1) Set the awning to the halfway position (if possible).
 - 2) Cut the power supply off for 2 seconds.
 - 3) Switch the power supply back on from 5 to 15 seconds.
 - 4) Cut the power supply off for 2 seconds.
 - 5) Switch the power supply back on: the awning makes a movement for several seconds.
- i** If the awning is in the upper or lower end limit position it will make a brief movement.
- 6) Press and hold the PROG button: the awning will make a first movement, and repeat it a few moments later. The motor is configured with the factory settings.
- Repeat the procedures in the chapter "Commissioning".

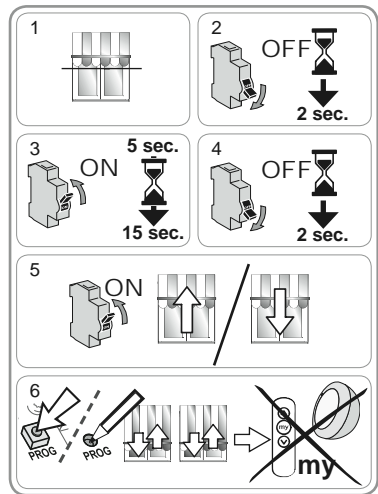

9. TECHNICAL DATA

Radio frequency	868-870 Mhz, io-homecontrol® triband bi-directional
Power supply	230 V ~ 50 Hz
Operating temperature	- 20 °C to + 70 °C
Protection rating	IP 44
Maximum number of connected io control points and io sensors	9
Safety level	Category I

ÍNDICE

1. Introducción	1	6. USO	6
2. Seguridad	2	6.1. Funcionamiento estándar	6
2.1. Seguridad y responsabilidad	2	6.2. Funcionamiento con un sensor io de Somfy	6
2.2. Normas de seguridad específicas	2	6.3. Retorno de información	6
3. Instalación	2	7. Ajustes adicionales	7
3.1. Preparación del motor	2	7.1. Posición preferida ("My")	7
3.2. Preparación del tubo	2	7.2. Adición o supresión de puntos de mando y sensores io de Somfy	7
3.3. Instalación motor - tubo	3	7.3. Modificación de los finales de carrera	7
3.4. Montaje del conjunto tubo-motor	3	7.4. Funciones avanzadas	7
4. Cableado	3	8. Trucos y consejos	8
5. Puesta en marcha	4	8.1. ¿Tiene alguna pregunta sobre el Sunilus io/Sunilus screen io?	8
5.1. Identificación de las etapas de ajuste ya realizadas	4	8.2. Sustitución de un punto de mando io de Somfy perdido o dañado	8
5.2. Registro previo del punto de mando local io de Somfy	4	8.3. Regreso a la configuración original	8
5.3. Comprobación del sentido de giro del motor	4	9. Datos técnicos	8
5.4. Ajuste de los finales de carrera	5		
5.5. Registro previo del primer punto de mando local io de Somfy	5		
5.6. Comprobación de los ajustes	5		

1. INTRODUCCIÓN

El motor Sunilus io/Sunilus screen io ha sido diseñado para motorizar todo tipo de toldos y toldos verticales (sin cofre) con ajuste manual de los finales de carrera.

¿Qué es io-homecontrol®?

El Sunilus io/Sunilus screen io utiliza el io-homecontrol®, un nuevo protocolo de comunicación sin cables y seguro compartido por los principales fabricantes del sector del hogar. La tecnología io-homecontrol® permite la comunicación y el control por medio de un único y mismo punto de mando de todo tipo de accesorios de confort y seguridad.

La flexibilidad y perfecta compatibilidad del sistema io-homecontrol® permite dar respuesta a necesidades cambiantes. Automatización, en primer lugar, de las persianas enrollables y de la puerta de entrada y, a continuación, de los toldos exteriores, del pórtico y de la puerta de garaje o iluminación del jardín gracias al sistema io-homecontrol®.

Ampliables en el tiempo, estos accesorios resultan compatibles con la instalación existente gracias a la tecnología io-homecontrol®, que garantiza su interoperabilidad.

Para obtener información adicional, consulte el sitio web www.io-homecontrol.com.



io-homecontrol® proporciona tecnología avanzada de radio frecuencia, segura y fácil de instalar. Los productos etiquetados io-homecontrol® se comunican entre sí, mejorando el confort, la seguridad y el ahorro de energía.

www.io-homecontrol.com

2. SEGURIDAD

2.1. Seguridad y responsabilidad

Antes de instalar y de utilizar el producto, lea atentamente esta guía.

La instalación de este producto Somfy deberá realizarla un profesional de la motorización y la automatización de la vivienda, a quien va dirigida esta guía.

El instalador deberá, además, cumplir las normativas y la legislación vigente en el país de instalación y deberá informar a sus clientes sobre las condiciones de uso y mantenimiento del producto.

Cualquier uso diferente de la aplicación establecida por Somfy se considerará un uso prohibido. Esto, junto con cualquier incumplimiento de las instrucciones que figuran en esta guía, conllevará la exclusión de la responsabilidad y garantía por parte de Somfy.

Antes de su instalación, compruebe la compatibilidad de este producto con los equipos y accesorios asociados.

2.2. Normas de seguridad específicas

Además de las normas de seguridad que se describen en esta guía, deben seguirse las instrucciones detalladas en el documento que se adjunta, titulado "*Normas de seguridad que se deben respetar y conservar*".

- 1) Corte la alimentación eléctrica del toldo antes de realizar cualquier intervención de mantenimiento en el mismo.

Para no estropear el producto:

- 2) No sumergir
- 3) Atención: evite los golpes
- 4) Atención: evite las caídas
- 5) No perforar
- 6) Evite realizar maniobras en caso de formación de hielo en el toldo.

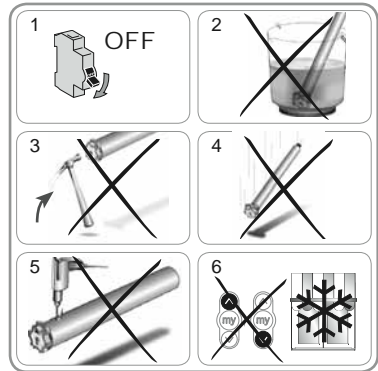

3. INSTALACIÓN

El Sunilus io/Sunilus screen io debe instalarse protegido de la intemperie.

3.1. Preparación del motor

- 1) Introduzca la corona (A) y la rueda (B) en el motor.
- 2) Mida la longitud (L1) entre el borde interior de la cabeza del motor y el extremo de la rueda.

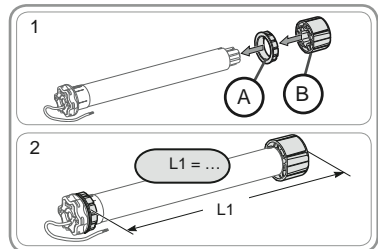

3.2. Preparación del tubo

- 1) Corte el tubo a la longitud necesaria.
- 2) Elimine rebabas y virutas del tubo de enrollamiento.
- 3) En tubos lisos, realice una muesca según las dimensiones indicadas:
 - e = 4 mm
 - h = 28 mm.

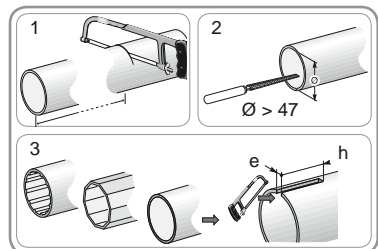

3.3. Instalación motor - tubo

- 1) Introduzca el motor en el tubo de enrollamiento. Para los tubos de enrollamiento lisos, haga coincidir la muesca practicada con la corona.
- 2) Por motivos de seguridad, fije el tubo de enrollamiento en la rueda con 4 tornillos Parker de Ø 5 mm o 4 remaches Pop de acero de Ø 4,8 mm situados:
 - a 5 mm como mínimo del extremo exterior de la rueda: L1 - 5, y
 - a 15 mm como máximo del extremo exterior de la rueda: L1 - 15.

! los tornillos o los remaches Pop no deben fijarse al motor sino únicamente a la rueda.

3.4. Montaje del conjunto tubo-motor

- 1) Monte el conjunto tubo-motor en el soporte del extremo (C).
- 2) Monte el conjunto tubo-motor en el soporte del motor (D).
- 3) En función del tipo de soporte, instale el anillo de tope (E) (en el caso de los motores ≥ 85 Nm, con un anillo de tope se utiliza obligatoriamente el anillo de tope bloqueable (F)).

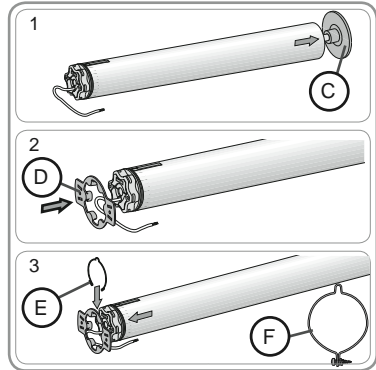
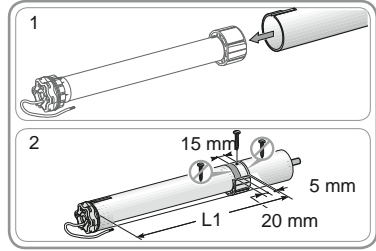

ES

4. CABLEADO

Atención: efectúe siempre un bucle en el cable de alimentación para evitar que penetre agua en el motor

- Corte la alimentación eléctrica.
- Conecte el motor según la información de la siguiente tabla:

	230 V ~ 50 Hz	Cable de motor
1	Marrón	Fase (P)
2	Azul	Neutro (N)
3	Verde-amarillo	Tierra (\perp)

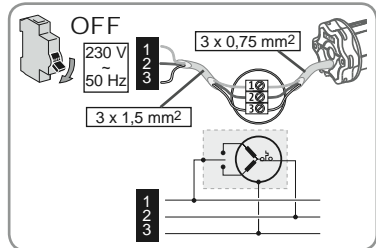
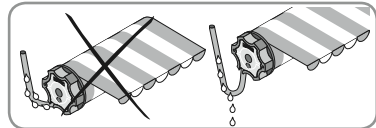

5. PUESTA EN MARCHA

En esta guía se describe únicamente la puesta en marcha con un punto de mando local io de Somfy de tipo Sitio io. Para la puesta en marcha con cualquier otro tipo de punto de mando io, consulte la guía correspondiente.

5.1. Identificación de las etapas de ajuste ya realizadas

! Sólo debe alimentarse un motor a la vez.

Suministrar tensión y seguir el procedimiento "a" o "b" en función de la reacción del toldo:

a El toldo efectúa un leve movimiento

Los finales de carrera están ajustados y no hay ningún punto de mando io de Somfy registrado. Continúe en el capítulo "*Registro del primer punto de mando local io de Somfy*".

o

b El toldo no se mueve.

Pulsar el botón de subida o bajada y llevar a cabo el procedimiento "c" o "d" en función de la reacción del toldo:

c El toldo sigue sin moverse.

Los finales de carrera no están ajustados y no hay ningún punto de mando io de Somfy registrado. Continúe en el capítulo "*Registro previo del punto de mando local io de Somfy*".

o

d El toldo sube o baja totalmente

Los finales de carrera están ajustados y el punto de mando io de Somfy está registrado. Continúe en el capítulo "*Uso*".



Registro previo del primer punto de mando local io de Somfy.



c o d



Registro previo del punto de mando local io de Somfy

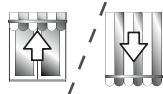

Uso

5.2. Registro previo del punto de mando local io de Somfy

- Pulse simultáneamente los botones de subida y de bajada: el toldo efectúa un breve movimiento, el punto de mando local io de Somfy se ha registrado previamente en el motor.

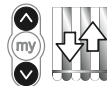

5.3. Comprobación del sentido de giro del motor

1) Pulse el botón de subida:

a) Si el toldo sube, el sentido de giro será correcto: continúe en el capítulo "*Ajuste de los finales de carrera*".

b) Si el toldo baja, el sentido de giro será incorrecto: pulse el botón "My" hasta que se desplace el toldo; el sentido de giro ha sido modificado.

2) Pulse el botón de subida para comprobar el sentido de giro.

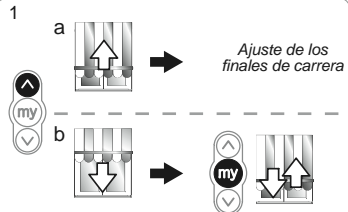

5.4. Ajuste de los finales de carrera

Los finales de carrera superior e inferior deben estar ajustados.

Ajuste del final de carrera superior

1) Coloque el toldo en posición de final de carrera superior.

⚠ Si se pulsa el botón de subida durante > 2 s, se producirá un movimiento de subida continuo del toldo.

- 2) Detenga el toldo en el punto deseado.
- 3) Cuando fuera necesario, ajuste la posición del toldo por medio de los botones de subida y bajada.
- 4) Pulse simultáneamente los botones "My" y de bajada: el toldo baja en desplazamiento continuo incluso después de dejar de pulsar los botones "My" y de bajada.
- 5) A media altura, pulse brevemente el botón "My" para detener el toldo y pase a la siguiente fase.

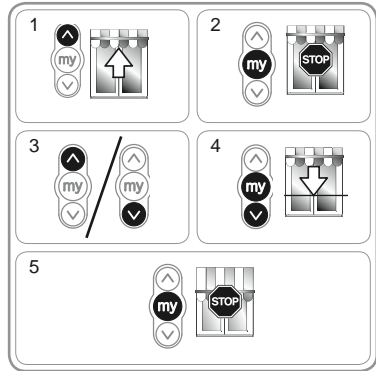

Ajuste del final de carrera inferior

1) Sitúe el toldo en la posición de final de carrera inferior.

⚠ Si se pulsa el botón de bajada > 2 s, se producirá un movimiento de descenso continuo del toldo.

- 2) Detenga el toldo en el punto deseado.
- 3) Cuando fuera necesario, ajuste la posición del toldo por medio de los botones de subida y bajada.
- 4) Pulse simultáneamente los botones "My" y de subida: el toldo sube en desplazamiento continuo incluso después de dejar de pulsar los botones "My" y de subida.
- 5) A media altura, pulse brevemente el botón "My" para detener el toldo.
- 6) Pulse de nuevo el botón "My" hasta que el toldo se desplace: los finales de carrera están registrados. Continúe en el capítulo "Registro previo del primer punto de mando local io de Somfy".

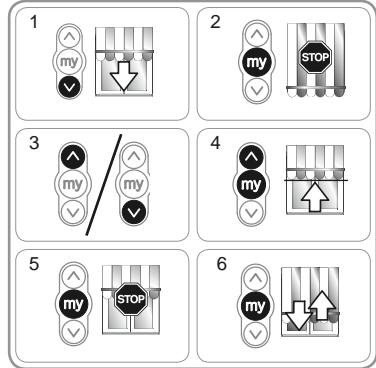

5.5. Registro previo del primer punto de mando local io de Somfy

5.5.1. Por medio de un punto de mando local io de Somfy previamente registrado

- Pulse brevemente el botón PROG de este punto de mando (G): el toldo efectúa un breve movimiento, el punto de mando ha quedado registrado.

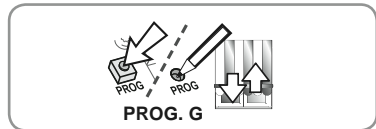

5.5.2. Simplemente tras un corte de la alimentación

- 1) Pulse simultáneamente los botones de subida y bajada del nuevo punto de mando (H) hasta que el toldo se desplace.
- 2) Pulse brevemente el botón PROG de este punto de mando (H): el toldo efectúa un breve movimiento, el punto de mando ha quedado registrado.

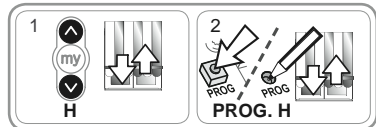

5.6. Comprobación de los ajustes

- Compruebe los ajustes de los finales de carrera superior e inferior con el punto de mando local io de Somfy.

6. USO

6.1. Funcionamiento estándar

6.1.1. Posición preferida ("My")

Definición

El motor puede registrar una posición intermedia denominada "posición preferida (My)" distinta a las posiciones superior e inferior.

i Para registrar, modificar o suprimir la posición preferida ("My"), consulte el capítulo "Ajustes adicionales".

Para utilizar la posición preferida ("My"):

- Pulse brevemente el botón "My": el toldo se pondrá en movimiento y se detendrá en la posición preferida ("My").

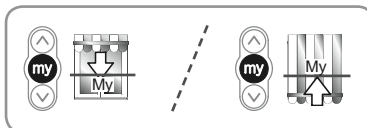

6.1.2. Función STOP

El toldo está en movimiento.

- Pulse brevemente el botón "My": el toldo se detiene automáticamente.

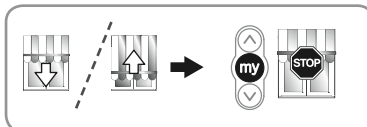

6.1.3. Botones de subida y bajada

Si se pulsa brevemente el botón de subida o de bajada, el toldo sube o baja completamente.

6.2. Funcionamiento con un sensor io de Somfy

6.2.1. Funcionamiento con un sensor solar io de Somfy (tipo Sunis WireFree™ io)

Consulte la guía del sensor de sol io de Somfy para obtener información adicional sobre su funcionamiento.

6.2.2. Funcionamiento con un sensor eólico io de Somfy (tipo Eolis WireFree™ io)

Consulte la guía del sensor de viento io de Somfy para obtener información adicional sobre su funcionamiento.

Comportamiento del toldo ante la aparición de viento

i Cuando se produzca viento, el toldo comenzará a desplazarse para alcanzar el final de carrera superior. Es imposible impedir la subida del toldo y hacer que éste baje mientras sopla el viento.

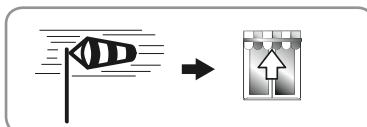

Comportamiento del toldo ante el cese del viento

i Cuando desaparezca el viento, al cabo de 30 segundos podrá transmitirse una orden manual de bajada por medio del punto de mando io de Somfy. No obstante, todos los automatismos permanecerán bloqueados aún durante 11 minutos más.

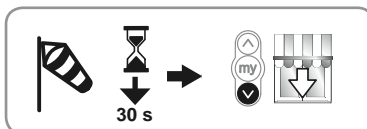

6.3. Retorno de información

Después de cada orden, el Sunilus io/Sunilus screen io envía un mensaje. Esta información recibe tratamiento por parte de los puntos de mando bidireccionales io.

7. AJUSTES ADICIONALES

7.1. Posición preferida ("My")

7.1.1 Registro o modificación de la posición preferida ("My")

El procedimiento para registrar o modificar la posición preferida ("My") es el mismo.

- 1) Coloque el toldo en la posición preferida ("My") deseada.
- 2) Pulse el botón "My" hasta que el toldo se desplace: la posición preferida ("My") quedará registrada.

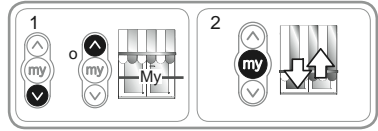

7.1.2. Eliminación de la posición preferida ("My")

- 1) Pulse el botón "My": el toldo se pondrá en movimiento y se detendrá en la posición preferida (My).
- 2) Pulse de nuevo el botón "My" hasta que el toldo se desplace: la posición preferida ("My") quedará suprimida.

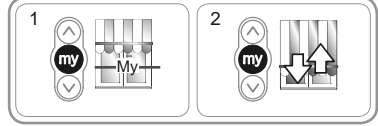

7.2. Adición o supresión de puntos de mando y sensores io de Somfy

Consulte la guía correspondiente.

7.3. Modificación de los finales de carrera

Los finales de carrera superior e inferior pueden modificarse.

Reajuste del final de carrera superior

- 1) Coloque el toldo en posición de final de carrera superior.
- 2) Pulse simultáneamente los botones de subida y bajada hasta que el toldo se desplace: el motor se encuentra en modo de ajuste.
- 3) Ajuste la posición superior del toldo por medio de los botones de subida y bajada.
- 4) Pulse el botón "My" hasta que el toldo se desplace: el nuevo final de carrera superior queda registrado.

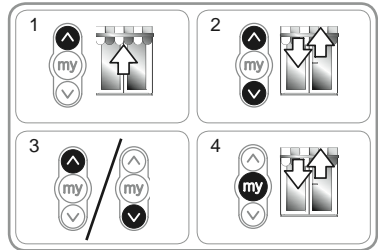

Reajuste del final de carrera inferior

- 1) Coloque el toldo en posición de final de carrera inferior.
- 2) Pulse simultáneamente los botones de subida y bajada hasta que el toldo se desplace: el motor se encuentra en modo de ajuste.
- 3) Ajuste la posición inferior del toldo por medio de los botones de subida y bajada.
- 4) Pulse el botón "My" hasta que el toldo se desplace: el nuevo final de carrera inferior queda registrado.

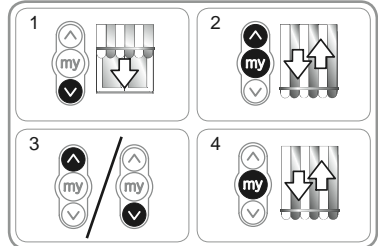

7.4. Funciones avanzadas

⚠ Póngase en contacto con el fabricante del toldo antes de usar estas funciones para comprobar la compatibilidad de su instalación.

Función "Back impulse"

Esta función permite tensar la lona en cada movimiento de bajada del toldo. Se puede ajustar hasta $\frac{1}{2}$ vuelta de tubo de enrollado.

⚠ Esta función no resulta adecuada para los toldos verticales.

Para instalar esta función:

- 1) Coloque el toldo en posición de final de carrera inferior.
- 2) Pulse simultáneamente los botones "My" y de subida hasta que el toldo se desplace: el motor se encuentra en modo de programación.
- 3) Ajuste la tensión de la lona por medio de los botones de subida o bajada ($\frac{1}{2}$ vuelta de tubo máx.).
- 4) Pulse el botón "My" hasta que el toldo se desplace: la tensión de la lona ha quedado registrada.

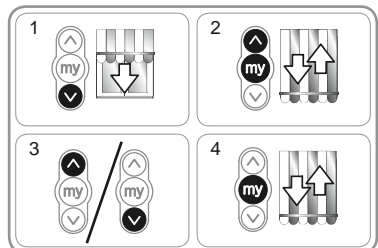

8. TRUCOS Y CONSEJOS

8.1. ¿Tiene alguna pregunta sobre el Sunilus io/Sunilus screen io?

Problemas	Posibles causas	Soluciones
El toldo no funciona.	El cableado es incorrecto.	Verifique el cableado y modifíquelo si es preciso.
	El motor está en el térmico.	Espere a que se enfríe el motor.
	El cable utilizado no es adecuado.	Verifique el cable utilizado y asegúrese que tiene 3 hilos.
	La batería del punto de mando io de Somfy está agotada.	Verifique la batería y cámbiela si está agotada.
	El punto de mando no es compatible.	Verifique la compatibilidad y cambie el punto de mando si es preciso.
El toldo se detiene demasiado pronto.	El punto de mando io de Somfy utilizado no está registrado en el motor.	Utilice un punto de mando registrado o registre este punto de mando.
	La corona está mal colocada. Los finales de carrera están mal programados.	Fije la corona correctamente. Ajuste nuevamente los finales de carrera.

8.2. Sustitución de un punto de mando io de Somfy perdido o dañado

Consulte la guía correspondiente.

8.3. Regreso a la configuración original

⚠ Esta puesta a cero elimina todos los puntos de mando, sensores, todos los ajustes de final de carrera y reinicializa el sentido de giro y la posición preferida ("My" del motor. Por tanto, se mantendrá la configuración de las funciones avanzadas ("Back impulse").

⚠ sólo debe realizarse el doble corte de tensión en el motor que hay que poner a cero

- 1) Coloque el toldo en posición media (si es posible).
- 2) Desconecte la alimentación eléctrica durante 2 segundos.
- 3) Vuelva a conectar la alimentación eléctrica entre 5 y 15 segundos.
- 4) Desconecte la alimentación eléctrica durante 2 segundos.
- 5) Conecte nuevamente la alimentación eléctrica: el toldo se pondrá en movimiento durante algunos segundos.

i Si el toldo está en posición de final de carrera superior o inferior, efectuará un breve movimiento.

- 6) Mantener pulsado el botón PROG: el toldo realiza un primer movimiento y un segundo unos instantes después. el motor se encuentra en configuración de fábrica.

- Repita el procedimiento del capítulo "Puesta en marcha".

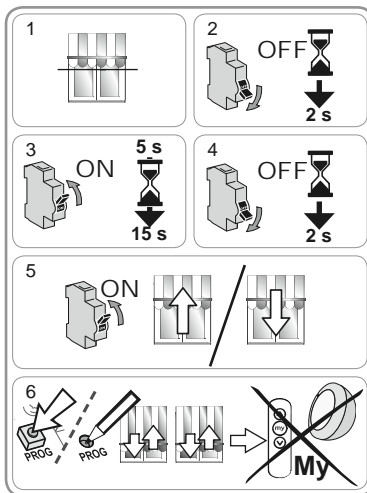

9. DATOS TÉCNICOS

Frecuencia de radio	868-870 MHz io-homecontrol® bidireccional tribanda
Alimentación	230 V ~ 50 Hz
Temperatura de uso	-20 °C a +70 °C
Índice de protección	IP 44
Número máximo de puntos de mando y sensores asociados	9
Nivel de seguridad	Clase I

ÍNDICE

1. Introdução	1	5.6. Verificação das regulações	5
2. Segurança	2	6. Utilização	6
2.1. Segurança e responsabilidade	2	6.1. Funcionamento normal	6
2.2. Instruções específicas de segurança	2	6.2. Funcionamento com um sensor io Somfy	6
3. Instalação	2	6.3. Retorno de informações	6
3.1. Preparação do motor	2	7. Regulações suplementares	6
3.2. Preparação do tubo de enrolamento	2	7.1. Posição preferida (my)	6
3.3. Montagem motor/tubo de enrolamento	3	7.2. Adicionar/Apagar pontos de comando io e sensores io Somfy	7
3.4. Montagem do conjunto tubo de enrolamento/motor	3	7.3. Modificação dos fins de curso	7
4. Cablagem	3	7.4. Funções avançadas	7
5. Colocação em serviço	4	8. Sugestões e conselhos	8
5.1. Identificação das etapas de regulação já efectuadas	4	8.1. Questões sobre o Sunilus io/Sunilus screen io?	8
5.2. Pré-memorização do ponto de comando local io Somfy	4	8.2. Substituição de um ponto de comando io Somfy perdido ou danificado	8
5.3. Verificação do sentido de rotação do motor	4	8.3. Regresso à configuração de origem	8
5.4. Regulação dos fins de curso	5	9. Dados técnicos	8
5.5. Memorização do primeiro ponto de comando local io Somfy	5		

1. INTRODUÇÃO

O motor Sunilus io/Sunilus screen io foi concebido para motorizar todos os tipos de toldos e de estores verticais (sem caixa), com fins de curso de regulação manual.

O que significa io-homecontrol®?

O Sunilus io/Sunilus screen io utiliza o novo protocolo de comunicação sem fios universal e seguro, io-homecontrol®, partilhado com os mais importantes fabricantes do universo da habitação. O protocolo io-homecontrol® permite estabelecer a comunicação entre todos os equipamentos de conforto e de segurança e controlá-los com um único ponto de comando.

A flexibilidade e a perfeita compatibilidade do sistema io-homecontrol® permite acompanhar a evolução das suas exigências. Primeiro, automatizar os estores e a porta de entrada e, em seguida, equipar os toldos exteriores, os portões exterior e da garagem ou a iluminação do jardim com o sistema io-homecontrol®.

Independentemente do nível tecnológico, estes equipamentos são compatíveis com a instalação existente, graças à tecnologia io-homecontrol®, que assegura a sua interoperabilidade.

Para obter mais informações, consulte o sítio Web www.io-homecontrol.com



io-homecontrol® proporciona uma tecnologia de rádio avançada, segura e de fácil instalação. Os produtos com a marca io-homecontrol® comunicam entre si, oferecendo maior conforto, mais segurança e uma melhor economia de energia.

www.io-homecontrol.com

2. SEGURANÇA

2.1. Segurança e responsabilidade

Antes de instalar e utilizar este produto, ler atentamente este guia.

Este produto Somfy deve ser instalado por um profissional da motorização e da automatização residencial, ao qual se destina este guia.

O instalador deve, além disso, respeitar as normas e a legislação em vigor no país de instalação e informar os seus clientes das condições de utilização e de manutenção do produto.

Qualquer utilização fora do âmbito de aplicação definido pela Somfy é proibida. Ela implicaria, como qualquer outro incumprimento das instruções fornecidas neste guia, a anulação da responsabilidade e da garantia da Somfy.

Antes de qualquer instalação, verificar a compatibilidade deste produto com os equipamentos e acessórios associados.

2.2. Instruções específicas de segurança

Para além das instruções de segurança descritas neste guia, também devem ser respeitadas as instruções descritas no documento anexo «*Instruções de segurança a aplicar e a conservar*».

- 1) Desligar a fonte de alimentação correspondente ao todo, antes de efectuar qualquer operação de manutenção no mesmo.

Para não danificar o produto:

- 2) Nunca imergir o motor!
- 3) Evitar choques!
- 4) Evitar quedas!
- 5) Nunca perfurar o motor!
- 6) Evitar as manobras, se houver formação de gelo no todo.

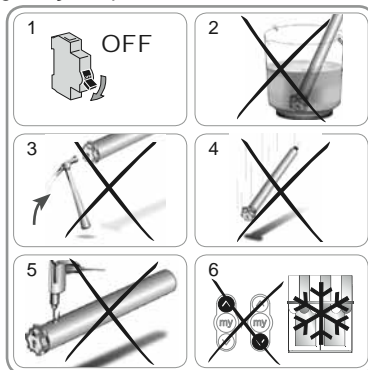

3. INSTALAÇÃO

O Sunilus io/Sunilus screen io deve ser instalado ao abrigo das intempéries.

3.1. Preparação do motor

- 1) Montar a coroa (A) e a roda de tracção (B) no motor.
- 2) Medir o comprimento (L1) entre o rebordo interior da cabeça do motor e a extremidade da roda de tracção.

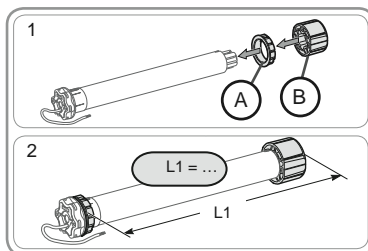

3.2. Preparação do tubo de enrolamento

- 1) Cortar o tubo de enrolamento consoante o comprimento pretendido.
- 2) Fresar o tubo de enrolamento e eliminar as aparas.
- 3) Se os tubos de enrolamento forem lisos, efectuar um entalhe de acordo com as seguintes cotas:
 - e = 4 mm
 - h = 28 mm

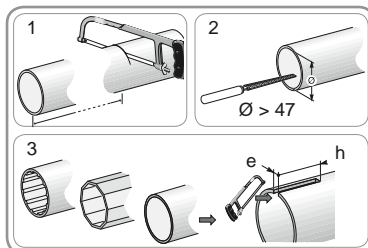

3.3. Montagem motor/tubo de enrolamento

- 1) Inserir o motor no tubo de enrolamento. Se os tubos de enrolamento forem lisos, posicionar o entalhe na coroa.
- 2) Por motivos de segurança, fixar o tubo de enrolamento à roda de tracção, com 4 parafusos de fendas, de \varnothing 5 mm ou 4 rebites de aço, de \varnothing 4,8 mm, colocados:
 - no mínimo, a 5 mm da extremidade exterior da roda de tracção: L1 - 5, e
 - no máximo, a 15 mm da extremidade exterior da roda de tracção: L1 - 15.

⚠ Os parafusos ou rebites não devem ser fixos ao motor, mas apenas à roda de tracção.

3.4. Montagem do conjunto tubo de enrolamento/motor

- 1) Montar o conjunto tubo de enrolamento/motor no suporte da extremidade (C).
- 2) Montar o conjunto tubo de enrolamento/motor no suporte do motor (D).
- 3) Em função do tipo de suporte, aplicar o anel de retenção (E) (nos motores \geq 85 Nm, que integram um anel deste tipo, é imperativo utilizar um anel de retenção com travamento (F)).

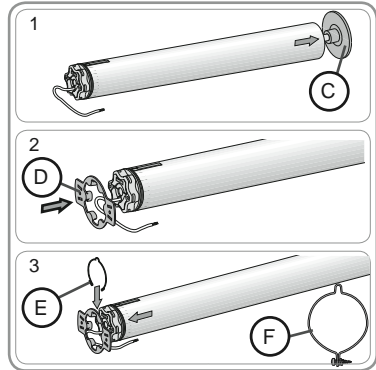
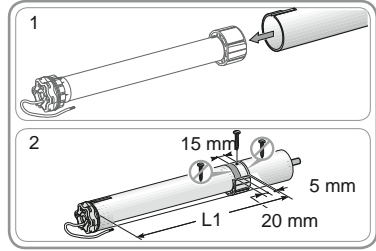

4. CABLAGEM

Fazer sempre um arco no cabo de alimentação, para evitar a entrada de água no motor!

- Desligar a alimentação do sector.
- Ligar o motor de acordo com as informações do seguinte quadro:

	230 V ~ 50 Hz	Cabo motor
1	Castanho	Fase (P)
2	Azul	Neutro (N)
3	Verde/Amarelo	Terra (\perp)

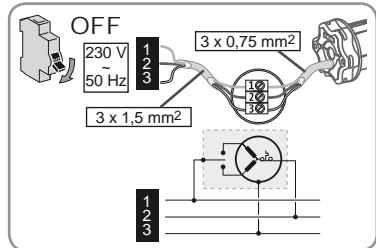
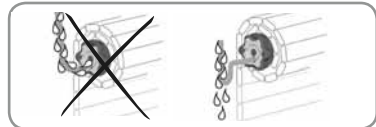

5. COLOCAÇÃO EM SERVIÇO

O guia apenas descreve a colocação em serviço com um ponto de comando local io Somfy de tipo Situo io. Para uma colocação em serviço com qualquer outro ponto de comando io, consultar o guia correspondente.

5.1. Identificação das etapas de regulação já efectuadas

! Apenas um motor deve ser alimentado de cada vez!
Ligar e aplicar o procedimento «a» ou «b», em função da reacção do toldo:

a) O toldo efectua um movimento breve

Os fins de curso estão regulados e não há qualquer ponto de comando io Somfy memorizado.
Passar ao capítulo «*Memorização do primeiro ponto de comando local io Somfy*».

ou

b) O toldo não efectua qualquer movimento

Pressionar o botão Subida ou Descida e aplicar o procedimento «c» ou «d», em função da reacção do toldo:

c) O toldo continua imóvel

Os fins de curso não estão regulados e não há qualquer ponto de comando io Somfy memorizado.
Passar ao capítulo «*Pré-memorização do ponto de comando local io Somfy*».

ou

d) O toldo sobe ou desce completamente

Os fins de curso estão regulados e o ponto de comando io Somfy está memorizado.
Passar ao capítulo «*Utilização*».



Memorização do primeiro ponto de comando local io Somfy.



c ou d



Pré-memorização do ponto de comando local io Somfy.

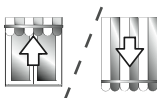

Utilização.

5.2. Pré-memorização do ponto de comando local io Somfy

- Pressionar simultaneamente os botões Subida e Descida: o toldo efectua um movimento breve, o ponto de comando local io Somfy está pré-memorizado no motor.



5.3. Verificação do sentido de rotação do motor

1) Pressionar o botão Subida:

a) Se o toldo subir, o sentido de rotação está correcto: passar ao capítulo «*Regulação dos fins de curso*».

b) Se o toldo descer, o sentido de rotação está incorrecto: pressionar o botão «my», até que o toldo efectue um movimento, o sentido de rotação é invertido.

2) Pressionar o botão Subida, para verificar o sentido de rotação.

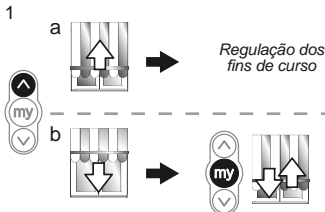

5.4. Regulação dos fins de curso

Os fins de curso superior e inferior devem ser regulados.

Regulação do fim de curso superior

1) Colocar o toldo na posição de fim de curso superior.

! Uma pressão > 2 s no botão Subida provoca um movimento ascendente contínuo do toldo.

- 2) Parar o toldo na posição pretendida.
- 3) Se necessário, ajustar a posição do toldo com os botões Subida e Descida.
- 4) Pressionar simultaneamente os botões «my» e Descida: o toldo efectua um movimento descendente contínuo, mesmo após ter libertado os botões «my» e Descida.
- 5) A meia-altura, pressionar brevemente o botão «my», para interromper o movimento do toldo e passar à etapa seguinte.

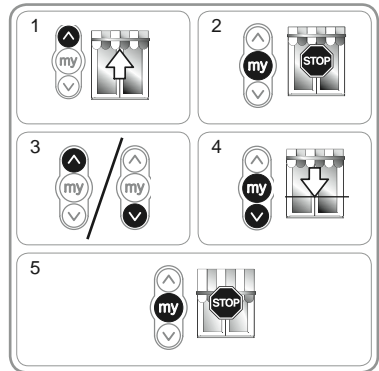

Regulação do fim de curso inferior

1) Colocar o toldo na posição de fim de curso inferior.

! Uma pressão > 2 s no botão Descida provoca um movimento descendente contínuo do toldo.

- 2) Parar o toldo na posição pretendida.
- 3) Se necessário, ajustar a posição do toldo com os botões Subida e Descida.
- 4) Pressionar simultaneamente os botões «my» e Subida: o toldo efectua um movimento ascendente contínuo, mesmo após ter libertado os botões «my» e Subida.
- 5) A meia-altura, pressionar brevemente o botão «my», para interromper o movimento do toldo.
- 6) Pressionar novamente o botão «my», até o toldo efectuar um movimento: os fins de curso estão memorizados. Passar ao capítulo «Memorização do primeiro ponto de comando local io Somfy».

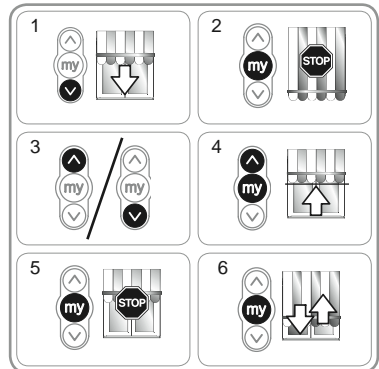

5.5. Memorização do primeiro ponto de comando local io Somfy

5.5.1. Com um ponto de comando local io Somfy pré-memorizado

- Pressionar brevemente o botão PROG deste ponto de comando (G): o toldo efectua um movimento breve, o ponto de comando está memorizado.



5.5.2. Após um simples corte da alimentação eléctrica

- 1) Pressionar simultaneamente os botões Subida e Descida do novo ponto de comando (H), até o toldo efectuar um movimento.
- 2) Pressionar brevemente o botão PROG deste ponto de comando (H): o toldo efectua um movimento breve, o ponto de comando está memorizado.

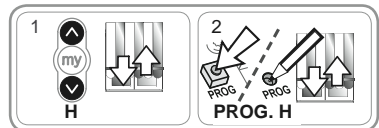

5.6. Verificação das regulações

- Verificar a regulação dos fins de curso superior e inferior, com o ponto de comando local io Somfy.

6. UTILIZAÇÃO

6.1. Funcionamento normal

6.1.1. Posição preferida (my)

Definição

Para além das posições superior e inferior, é possível memorizar uma posição intermédia chamada «posição preferida (my) no motor.

i Para memorizar, modificar ou apagar a posição preferida (my), consultar o capítulo «Regulações suplementares».

Para utilizar a posição preferida (my):

- Pressionar brevemente o botão «my»: o toldo efectua um movimento e pára na posição preferida (my).

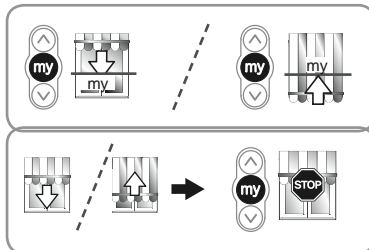

6.1.2. Função STOP

O toldo está em curso de movimento.

- Pressionar brevemente o botão «my»: o toldo pára automaticamente.

6.1.3. Botões Subida e Descida

Uma pressão breve no botão Subida ou Descida provoca uma subida ou descida completa do toldo.

6.2. Funcionamento com um sensor io Somfy

6.2.1. Funcionamento com um sensor de sol io Somfy (tipo Sunis WireFree™ io)

Consultar o guia correspondente.

6.2.2. Funcionamento com um sensor de vento io Somfy (tipo Eolis WireFree™ io)

Consultar o guia do sensor de vento io Somfy, para obter informações sobre o seu funcionamento.

Comportamento do toldo em presença de vento

i Quando sujeito à acção do vento, o toldo movimentar-se para atingir o fim de curso superior. Não é possível impedir a subida do toldo e fazê-lo descer, enquanto o vento sopra.

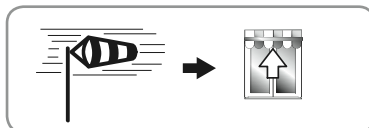

Comportamento do toldo com o desaparecimento do vento

i Com o desaparecimento do vento, o ponto de comando io Somfy pode transmitir uma ordem manual de descida ao fim de 30 segundos. No entanto, todos os automatismos permanecem bloqueados ainda durante 11 minutos.

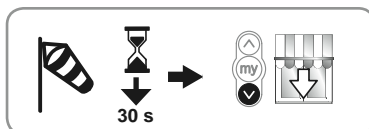

6.3. Retorno de informações

Após cada ordem, o Sunilus io/Sunilus screen io envia uma mensagem. Esta informação é tratada pelos pontos de comando bidireccionais io.

7. REGULAÇÕES SUPLEMENTARES

7.1. Posição preferida (my)

7.1.1. Memorização ou modificação da posição preferida (my)

O procedimento a aplicar para a memorização ou a modificação da posição preferida (my) é idêntico.

- 1) Coloque o toldo na posição preferida (my) pretendida.
- 2) Pressionar o botão «my», até o toldo efectuar um movimento: a posição preferida (my) é registada.

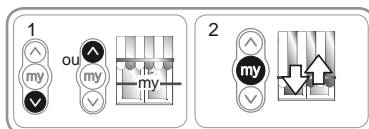

7.1.2. Apagar a posição preferida (my)

- 1) Pressionar o botão «my»: o toldo efectua um movimento e pára na posição preferida (my).
- 2) Pressionar novamente o botão «my», até o toldo efectuar um movimento: a posição preferida (my) é apagada.

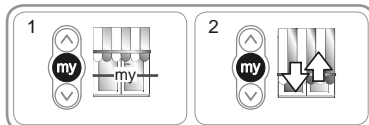

7.2. Adicionar/Apagar pontos de comando io e sensores io Somfy

Consultar o guia correspondente.

7.3. Modificação dos fins de curso

Os fins de curso superior e inferior podem ser modificados.

Nova regulação do fim de curso superior

- 1) Colocar o toldo na posição de fim de curso superior.
- 2) Pressionar simultaneamente os botões Subida e Descida, até o toldo efectuar um movimento: o motor está em modo de regulação.
- 3) Ajustar a posição superior do toldo, com os botões Subida e Descida.
- 4) Pressionar o botão «my», até o toldo efectuar um movimento: o novo fim de curso superior está memorizado.

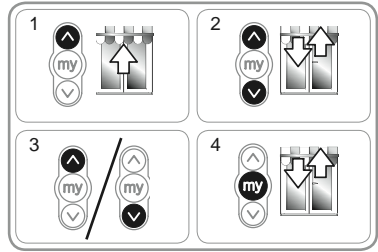

Nova regulação do fim de curso inferior

- 1) Colocar o toldo na posição de fim de curso inferior.
- 2) Pressionar simultaneamente os botões Subida e Descida, até o toldo efectuar um movimento: o motor está em modo de regulação.
- 3) Ajustar a posição inferior do toldo, com os botões Subida e Descida.
- 4) Pressionar o botão «my», até o toldo efectuar um movimento: o novo fim de curso inferior está memorizado.

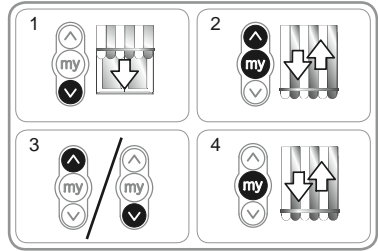

7.4. Funções avançadas

⚠ Contactar o fabricante do toldo, antes de utilizar estas funções, para validar a compatibilidade da sua instalação.

Função «Back impulse»

Esta função permite esticar a tela, após um movimento de descida do toldo. É possível efectuar um ajuste até ½ volta de tubo de enrolamento.

⚠ Esta função não é adequada aos estores verticais.

Para activar esta função:

- 1) Colocar o toldo na posição de fim de curso inferior.
- 2) Pressionar simultaneamente os botões «my» e Subida até o toldo efectuar um movimento: o motor está em modo de programação.
- 3) Ajustar a tensão da tela, com os botões Subida e Descida (½ volta de tubo, no máximo).
- 4) Pressionar o botão «my», até o toldo efectuar um movimento: a tensão da tela está memorizada.

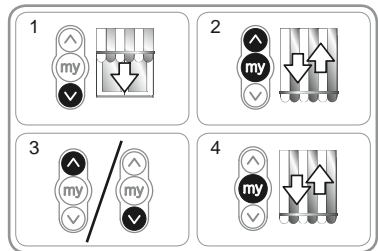

8. SUGESTÕES E CONSELHOS

8.1. Questões sobre o Sunilus io/Sunilus screen io?

Situações	Causas possíveis	Soluções
O toldo não trabalha.	A cablagem está incorrecta.	Verificar a cablagem e modificá-la, se necessário.
	O motor está quente.	Aguardar que o motor arrefeça.
	O cabo utilizado não está conforme.	Verificar o cabo utilizado e assegurar-se de que tem 3 condutores.
	A pilha do ponto de comando io Somfy está fraca.	Verificar se a pilha está fraca e substituí-la, se necessário.
	O ponto de comando não é compatível.	Verificar a compatibilidade e substituir o ponto de comando, se necessário.
	O ponto de comando io Somfy utilizado não está memorizado no motor.	Utilizar um ponto de comando memorizado ou memorizar este ponto de comando.
O toldo pára demasiado cedo.	A coroa está mal instalada.	Fixar a coroa correctamente.
	Os fins de curso estão mal regulados.	Voltar a regular os fins de curso.

8.2. Substituição de um ponto de comando io Somfy perdido ou danificado

Consultar o guia correspondente.

8.3. Regresso à configuração de origem

⚠ Esta reposição a zero elimina todos os pontos de comando, todos os sensores, todas as regulações de fins de curso e reinicializa o sentido de rotação e a posição preferida (my) do motor. No entanto, a regulação das funções avançadas («Back impulse») é conservada.

⚠ O duplo corte de corrente só deve ser efectuado ao nível do motor que deve ser reposto a zero.

- Colocar o toldo na posição intermédia (se for possível).
- Desligar a alimentação do sector durante 2 s.
- Voltar a ligar a alimentação do sector entre 5 e 15 s.
- Desligar a alimentação do sector durante 2 s.
- Voltar a ligar a alimentação do sector: o toldo efectua um movimento durante alguns segundos.

i Se o toldo estiver em fim de curso superior ou inferior, então efectuará um breve movimento.

- Manter a pressão no botão PROG: o toldo efectua um primeiro movimento e, depois, um segundo alguns momentos mais tarde. O motor está na configuração de fábrica.

- Retomar os procedimentos do capítulo «Colocação em serviço»

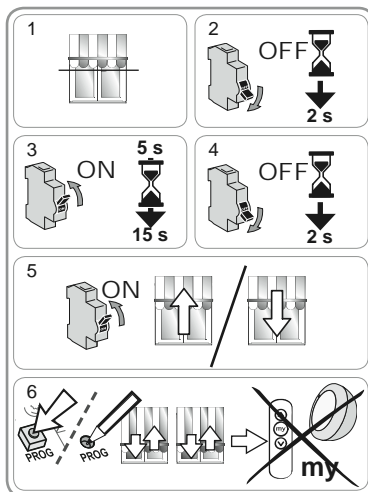

9. DADOS TÉCNICOS

Frequência rádio	868-870 MHz io-homecontrol® bidireccional tri-banda
Alimentação	230 V ~ 50 Hz
Temperatura de utilização	- 20 °C a + 70 °C
Índice de protecção	IP 44
Número máximo de pontos de comando e de sensores associados	9
Nível de segurança	Classe I

ΠΙΝΑΚΑΣ ΠΕΡΙΕΧΟΜΕΝΩΝ

1. Εισαγωγή	1	5.6. Έλεγχος των ρυθμίσεων	5
2. Ασφάλεια	2	6. Χρήση	6
2.1. Ασφάλεια και ευθύνη	2	6.1. Κανονική λειτουργία	6
2.2. Ειδικές οδηγίες ασφαλείας	2	6.2. Λειτουργία με αισθητήρα io Somfy	6
3. Εγκατάσταση	2	6.3. Ανατροφοδότηση πληροφοριών	6
3.1. Προετοιμασία του μοτέρ	2	7. Πρόσθετες ρυθμίσεις	6
3.2. Προετοιμασία του σωλήνα	2	7.1. Αγαπημένη θέση (my)	6
3.3. Συναρμολόγηση μοτέρ - σωλήνα	3	7.2. Προσθήκη/Αφαίρεση χειριστηρίων io και αισθητήρων io Somfy	7
3.4. Τοποθέτηση του συνόλου σωλήνα-μοτέρ	3	7.3. Τροποποίηση των ορίων διαδρομής	7
4. Καλωδίωση	3	7.4. Προηγμένες λειτουργίες	7
5. Έλεγχος λειτουργίας	4	8. Τεχνάσματα και συμβουλές	8
5.1. Αναγνώριση των βημάτων ρύθμισης που έχουν ήδη λάβει χώρα	4	8.1. Ερωτήσεις σχετικά με το Sunilus io / Sunilus screen io;	8
5.2. Προ-καταχώρηση του τοπικού χειριστηρίου io Somfy	4	8.2. Αντικατάσταση ενός χειριστηρίου io Somfy που έχει χαθεί ή σπάσει	8
5.3. Επαλήθευση της φοράς περιστροφής του μοτέρ	4	8.3. Επαναφορά αρχικών ρυθμίσεων	8
5.4. Ρύθμιση των ορίων διαδρομής	5	9. Τεχνικά χαρακτηριστικά	8
5.5. Καταχώρηση του πρώτου τοπικού χειριστηρίου io Somfy	5		

1. ΕΙΣΑΓΩΓΗ

Το μοτέρ Sunilus io / Sunilus screen io έχει σχεδιαστεί για την ηλεκτροκίνηση όλων των τύπων τεντών και κατακόρυφων ρόλερ (χωρίς κασέτα) με χειροκίνητη ρύθμιση των ορίων διαδρομής του μοτέρ.

Τι είναι το io-homecontrol®;

Το Sunilus io / Sunilus screen io χρησιμοποιεί το io-homecontrol®, το νέο ασφαλές πρωτόκολλο ασύρματης επικοινωνίας παγκόσμιας χρήσης, από κοινού με μεγάλους κατασκευαστές οικιακών συσκευών. Το io-homecontrol® επιτρέπει την επικοινωνία μεταξύ όλων των εξοπλισμών άνεσης και ασφάλειας και τον έλεγχό τους από ένα ενιαίο χειριστήριο.

Η ευελιξία και η άριστη συμβατότητα του συστήματος io-homecontrol® επιτρέπει να ακολουθήσουμε την εξέλιξη των αναγκών σας. Μπορούμε να αυτοματοποιήσουμε πρώτα τα οικιακά ρολά και την πόρτα της εισόδου, ύστερα να εξοπλίσουμε τις τέντες, την πόρτα της αυλής και την πόρτα του γκαράζ ή τα φώτα του κήπου με το σύστημα io-homecontrol®.

Ενώ τοποθετούνται σε διαφορετικές χρονικές στιγμές, αυτοί οι εξοπλισμοί παραμένουν συμβατοί με την υπάρχουσα εγκατάσταση, χάρη στην τεχνολογία io-homecontrol® που διασφαλίζει τη διαλειτουργικότητά τους.

Για περισσότερες πληροφορίες, συμβουλευθείτε την τοποθεσία internet www.io-homecontrol.com.



Το io-homecontrol® βασίζεται σε μια προηγμένη, ασφαλή, ασύρματη και εύκολη στην εγκατάσταση τεχνολογία. Τα προϊόντα io-homecontrol® επικοινωνούν μεταξύ τους προσφέροντάς σας περισσότερη άνεση, ασφάλεια εξοικονόμηση ενέργειας.

www.io-homecontrol.com

2. ΑΣΦΑΛΕΙΑ

2.1. Ασφάλεια και ευθύνη

Πριν εγκαταστήσετε και χρησιμοποιήσετε αυτό το προϊόν, διαβάστε προσεκτικά αυτόν τον οδηγό. Το παρόν προϊόν Somfy πρέπει να εγκατασταθεί και να χρησιμοποιηθεί από επαγγελματία, με γνώσεις στους μηχανισμούς και αυτοματισμούς των κατοικιών, για τους οποίους το έγγραφο αυτό υπάρχει.

Το άτομο που θα κάνει την εγκατάσταση θα πρέπει επίσης να συμμορφωθεί με τους κανόνες και τη νομοθεσία που ισχύει στη χώρα όπου γίνεται η εγκατάσταση και να ενημερώσει τους πελάτες του για τους όρους χρήσης και συντήρησης του προϊόντος.

Απαγορεύεται οποιαδήποτε άλλη χρήση πέραν του τομέα εφαρμογής που έχει ορίσει η Somfy. Σε περίπτωση άλλης χρήσης, συνεπάγεται ότι δεν τηρήθηκαν οι οδηγίες που περιγράφονται στο παρόν έγγραφο, και επιφέρει τον αποκλεισμό οποιασδήποτε ευθύνης και εγγύησης από τη μεριά της Somfy. Πριν από κάθε εγκατάσταση, ελέγξτε τη συμβατότητα του προϊόντος με τους σχετικούς εξοπλισμούς και εξαρτήματα.

2.2. Ειδικές οδηγίες ασφαλείας

Πέρα από τις οδηγίες ασφαλείας που περιγράφονται στο παρόν έγγραφο, τηρείτε επίσης τις οδηγίες που περιγράφονται λεπτομερώς στο συνημμένο έγγραφο «Οδηγίες ασφαλείας που πρέπει να ακολουθείτε και να φυλάτε».

1) Διακόψτε την τροφοδοσία του δικτύου, που αντιστοιχεί στην τέντα, πριν από οποιαδήποτε εργασία συντήρησης γύρω από αυτήν.

Για να μην προκληθεί ζημιά στο προϊόν:

- 2) Μην το βυθίζετε ποτέ σε υγρό!
- 3) Αποφεύγετε τα χτυπήματα!
- 4) Αποφεύγετε τις πτώσεις!
- 5) Μην το τρυπάτε ποτέ!
- 6) Αποφεύγετε τους χειρισμούς εάν έχει σχηματιστεί πάγος πάνω στην τέντα.

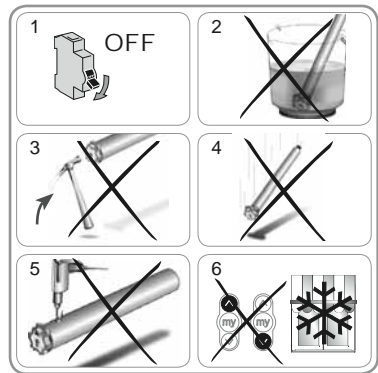

3. ΕΓΚΑΤΑΣΤΑΣΗ

Το Sunilus io / Sunilus screen io πρέπει να εγκατασταθεί σε σημείο προφυλαγμένο από την κακοκαιρία.

3.1. Προετοιμασία του μοτέρ

- 1) Τοποθετήστε την κορώνα (A) και τη ρόδα (B) στο μοτέρ.
- 2) Μετρήστε το μήκος (L1) ανάμεσα στο εσωτερικό άκρο της κεφαλής του μοτέρ και το άκρο της ρόδας.

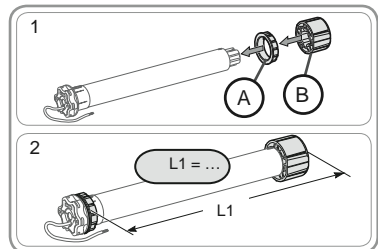

3.2. Προετοιμασία του σωλήνα

- 1) Κόψτε το σωλήνα τύλιξης στο επιθυμητό μήκος.
- 2) Αφαιρέστε τα γρέζια από το σωλήνα τύλιξης και απομακρύνετε τα ρινίσματα.
- 3) Για στρογγυλούς σωλήνες τύλιξης, κόψτε έτσι το σωλήνα ώστε να σχηματιστεί μια εγκοπή, σύμφωνα με τις παρακάτω διαστάσεις:
 - e = 4 mm
 - h = 28 mm.

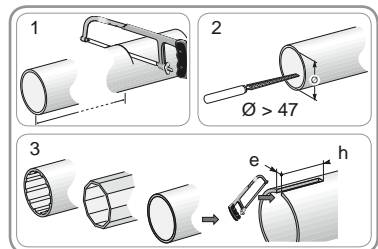

3.3. Συναρμολόγηση μοτέρ - σωλήνα

- 1) Περάστε το μοτέρ μέσα στο σωλήνα τύλιξης. Για τους στρογγυλούς σωλήνες, τοποθετήστε το αντίστοιχο καρέ της κορώνας στην εγκοπή του σωλήνα.
- 2) Για λόγους ασφαλείας, στερεώστε το σωλήνα τύλιξης στη ρόδα με 4 λαμαρινόβιδες \varnothing 5 mm ή 4 χαλύβδινα τυφλά πριτσίνια \varnothing 4,8 mm τοποθετημένα σε απόσταση:
 - τουλάχιστον 5 mm από το εξωτερικό άκρο της ρόδας: L1 - 5, και
 - το πολύ 15 mm από το εξωτερικό άκρο της ρόδας: L1 - 15.

⚠ Οι βίδες ή τα τυφλά πριτσίνια δεν πρέπει να στερεώνονται στο μοτέρ, αλλά μόνο στη ρόδα.

3.4. Τοποθέτηση του συνόλου σωλήνα-μοτέρ

- 1) Τοποθετήστε το σύνολο σωλήνα-μοτέρ στο στήριγμα άκρου (C).
- 2) Τοποθετήστε το σύνολο σωλήνα-μοτέρ στο στήριγμα μοτέρ (D).
- 3) Ανάλογα με τον τύπο στήριγματος, τοποθετήστε στη θέση τους το δακτύλιο συγκράτησης (E) (Για τα μοτέρ \geq 85 Nm, με δακτύλιο συγκράτησης, χρησιμοποιείτε οπωσδήποτε τον ασφαλιζόμενο δακτύλιο συγκράτησης (F)).

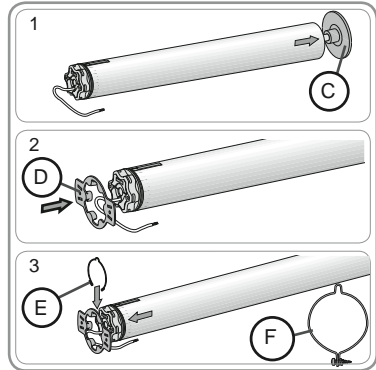
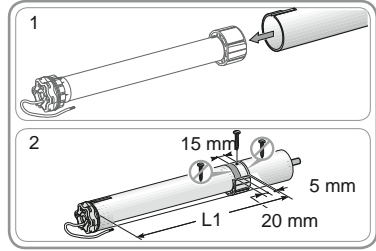

4. ΚΑΛΩΔΙΩΣΗ

Φτιάχνετε πάντοτε ένα βρόχο στο καλώδιο τροφοδοσίας, για να αποφεύγετε τη διείσδυση νερού στο μοτέρ!

- Διακόπτε την τροφοδοσία δικτύου.
- Συνδέστε το μοτέρ, σύμφωνα με τις πληροφορίες του παρακάτω πίνακα:

	230 V ~ 50 Hz	Καλώδιο μοτέρ
1	Καφέ	Φάση (P)
2	Μπλε	Ουδέτερος (N)
3	Πράσινο-Κίτρινο	Γείωση (\perp)

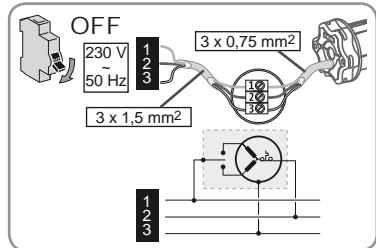
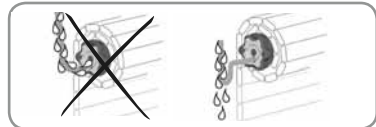

5. ΕΛΕΓΧΟΣ ΛΕΙΤΟΥΡΓΙΑΣ

Το παρόν έγγραφο περιγράφει μόνο τον έλεγχο λειτουργίας με χρήση ενός τοπικού χειριστήριου io Somfy τύπου Siteo io. Για έλεγχο λειτουργίας με οποιονδήποτε άλλο χειριστήριο io, ανατρέξτε στις αντίστοιχες οδηγίες.

5.1. Αναγνώριση των βημάτων ρύθμισης που έχουν ήδη λάβει χώρα

! Μπορεί να τροφοδοτείται μόνο ένα μοτέρ τη φορά. Θέστε υπό τάση και ακολουθήστε τη διαδικασία «a» ή «b» ανάλογα με την αντίδραση της τέντας:

a Η τέντα πραγματοποιεί μια σύντομη κίνηση

Τα όρια διαδρομής έχουν ρυθμιστεί και κανένα χειριστήριο io Somfy δεν είναι καταχωρημένο. Περάστε στο κεφάλαιο «Καταχώρηση του πρώτου τοπικού χειριστήριου io Somfy».

ή

b Η τέντα δεν μετακινείται

Πατήστε το πλήκτρο Ανόδου ή Καθόδου και ακολουθήστε τη διαδικασία «c» ή «d» ανάλογα με την αντίδραση της τέντας:

c Η τέντα εξακολουθεί να μην μετακινείται

Τα όρια διαδρομής δεν έχουν ρυθμιστεί και κανένα χειριστήριο io Somfy δεν είναι καταχωρημένο. Περάστε στο κεφάλαιο «Προ-καταχώρηση του τοπικού χειριστήριου io Somfy».

ή

d Η τέντα ανεβαίνει ή κατεβαίνει πλήρως

Τα όρια διαδρομής έχουν ρυθμιστεί και το χειριστήριο io Somfy είναι καταχωρημένο. Περάστε στο κεφάλαιο «Χρήση».



Καταχώρηση του 1ου τοπικού χειριστήριου io Somfy.



c ή d



Προ-καταχώρηση του τοπικού χειριστήριου io Somfy.

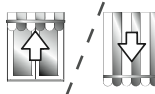

Χρήση.

5.2. Προ-καταχώρηση του τοπικού χειριστήριου io Somfy

- Πατήστε ταυτόχρονα τα πλήκτρα Ανόδου και Καθόδου: η τέντα πραγματοποιεί μια σύντομη κίνηση, το τοπικό χειριστήριο io Somfy είναι προ-καταχωρημένο στο μοτέρ.

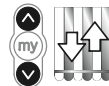

5.3. Επαλήθευση της φοράς περιστροφής του μοτέρ

1) Πατήστε το πλήκτρο Ανόδου:

a) Εάν η τέντα ανεβαίνει, η φορά περιστροφής είναι σωστή: περάστε στο κεφάλαιο «Ρύθμιση των ορίων διαδρομής».

b) Εάν η τέντα κατεβαίνει, η φορά περιστροφής δεν είναι σωστή: πατήστε το πλήκτρο «my», έως ότου η τέντα κάνει μια κίνηση, η φορά περιστροφής τροποποιείται.

2) Πατήστε το πλήκτρο Ανόδου για να ελέγξετε τη φορά περιστροφής.

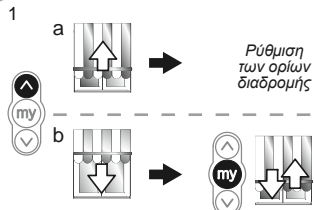

5.4. Ρύθμιση των ορίων διαδρομής

Το επάνω και το κάτω όριο διαδρομής του μοτέρ πρέπει να ρυθμιστούν.

Ρύθμιση του επάνω ορίου διαδρομής

1) Τοποθετήστε την τέντα στο επάνω όριο της διαδρομής.

- 1) Ένα πάτημα > 2 δευτ. στο πλήκτρο Ανόδου προκαλεί μια συνεχή κίνηση ανόδου της τέντας.
- 2) Σταματήστε την τέντα στην επιθυμητή θέση.
- 3) Εάν χρειάζεται, προσαρμόστε τη θέση της τέντας χρησιμοποιώντας τα πλήκτρα Ανόδου ή Καθόδου.
- 4) Πατήστε ταυτόχρονα τα πλήκτρα «my» και Καθόδου: η τέντα κατεβαίνει με μια συνεχή κίνηση, ακόμη και αφού αφήσετε τα πλήκτρα «my» και Καθόδου.
- 5) Στη μέση του ύψους, πατήστε στιγμιαία το πλήκτρο «my» για να σταματήσετε την τέντα και περάστε στο επόμενο βήμα.

Ρύθμιση του κάτω ορίου διαδρομής

1) Τοποθετήστε την τέντα στη θέση κάτω ορίου διαδρομής.

- 1) Ένα πάτημα > 2 δευτ. στο πλήκτρο Καθόδου προκαλεί μια συνεχή κίνηση καθόδου της τέντας.
- 2) Σταματήστε την τέντα στην επιθυμητή θέση.
- 3) Εάν χρειάζεται, προσαρμόστε τη θέση της τέντας χρησιμοποιώντας τα πλήκτρα Ανόδου ή Καθόδου.
- 4) Πατήστε ταυτόχρονα τα πλήκτρα «my» και Ανόδου: η τέντα ανεβαίνει με μια συνεχή κίνηση, ακόμη και αφού αφήσετε τα πλήκτρα «my» και Ανόδου.
- 5) Στη μέση του ύψους, πατήστε στιγμιαία το πλήκτρο «my» για να σταματήσετε την τέντα.
- 6) Πατήστε ξανά το πλήκτρο «my» έως ότου η τέντα κάνει μια κίνηση: τα όρια διαδρομής έχουν καταχωρηθεί. Περάστε στο κεφάλαιο «Καταχώρηση του πρώτου τοπικού χειριστηρίου io Somfy».

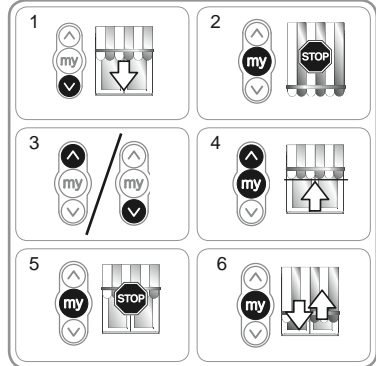
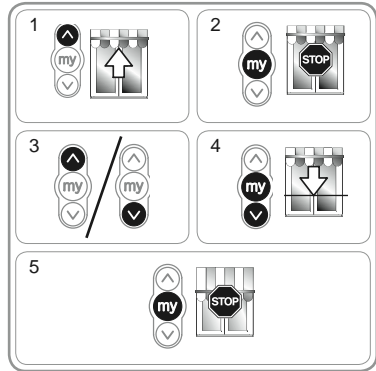

5.5. Καταχώρηση του πρώτου τοπικού χειριστηρίου io Somfy

5.5.1. Χρησιμοποιώντας ένα προ-καταχωρημένο τοπικό χειριστήριο io Somfy

- Πιέστε σύντομα το πλήκτρο προγραμματισμού «PROG» αυτού του χειριστηρίου (Z): η τέντα πραγματοποιεί μια σύντομη κίνηση, το χειριστήριο είναι καταχωρημένο.

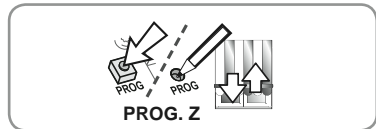

5.5.2. Μετά από απλή διακοπή τροφοδοσίας

- 1) Πατήστε ταυτόχρονα τα πλήκτρα Ανόδου και Καθόδου του νέου χειριστηρίου (H) έως ότου η τέντα κάνει μια κίνηση.
- 2) Πιέστε σύντομα το πλήκτρο προγραμματισμού «PROG» αυτού του χειριστηρίου (H): η τέντα πραγματοποιεί μια σύντομη κίνηση, το χειριστήριο είναι καταχωρημένο.

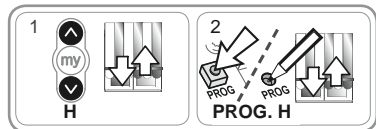

5.6. Έλεγχος των ρυθμίσεων

- Ελέγξτε τη ρύθμιση του επάνω και του κάτω ορίου της διαδρομής χρησιμοποιώντας το τοπικό χειριστήριο io Somfy.

6. ΧΡΗΣΗ

6.1. Κανονική λειτουργία

6.1.1. Αγαπημένη θέση (my)

Ορισμός

Μια ενδιάμεση θέση που ονομάζεται «αγαπημένη θέση (my)», διαφορετική από την επάνω θέση και την κάτω θέση, μπορεί να καταχωρηθεί στο μοτέρ.

i Για να καταχωρήσετε, να τροποποιήσετε ή να καταργήσετε την αγαπημένη θέση (my), βλ. κεφάλαιο «Πρόσθετες ρυθμίσεις».

Για να χρησιμοποιήσετε την αγαπημένη θέση (my):

- Πατήστε στιγμιαία το πλήκτρο «my»: η τέντα αρχίζει να κινείται και σταματάει στην αγαπημένη θέση (my).

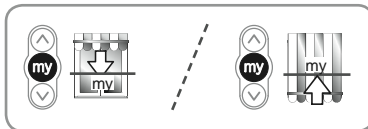

6.1.2. Λειτουργία STOP

Η τέντα βρίσκεται σε κίνηση.

- Πατήστε στιγμιαία το πλήκτρο «my»: η τέντα σταματάει αυτόματα.

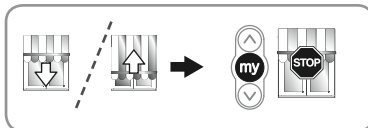

6.1.3. Πλήκτρα Ανόδου και Καθόδου

Ένα σύντομο πάτημα του πλήκτρου Ανόδου ή Καθόδου προκαλεί πλήρη άνοδο ή κάθοδο της τέντας.

6.2. Λειτουργία με αισθητήρα io Somfy

6.2.1. Λειτουργία με αισθητήρα ήλιου io Somfy (τύπου Sunis WireFree™ io)

Ανατρέξτε στις αντίστοιχες οδηγίες.

6.2.2. Λειτουργία με αισθητήρα ανέμου io Somfy (τύπου Eolis WireFree™ io)

Ανατρέξτε στις οδηγίες του αισθητήρα ανέμου io Somfy για λεπτομέρειες σχετικά με τη λειτουργία του.

Συμπεριφορά της τέντας μόλις φυσήσει άνεμος

i Μόλις φυσήσει άνεμος, η τέντα αρχίζει να κινείται για να φτάσει στο επάνω όριο διαδρομής. Δεν είναι δυνατό να εμποδίσετε το ανέβασμα της τέντας και να την κατεβάσετε, όταν φυσάει άνεμος.

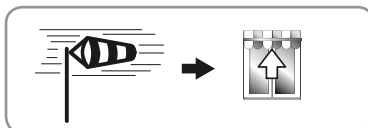

Συμπεριφορά της τέντας μόλις σταματήσει να φυσάει άνεμος

i Μόλις σταματήσει να φυσάει άνεμος, μετά από 30 δευτ. μπορεί να δοθεί μη αυτόματη εντολή κατεβάσματος με το χειριστήριο io Somfy. Ωστόσο, όλοι οι αυτοματισμοί παραμένουν ακόμη μπλοκαρισμένοι για 11 λεπτά.

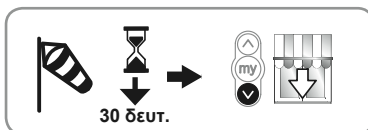

6.3. Ανατροφοδότηση πληροφοριών

Μετά από κάθε εντολή, το Sunilus io / Sunilus screen io στέλνει ένα μήνυμα. Αυτή η πληροφορία υφίσταται επεξεργασία από τα αμφίδρομα χειριστήρια io.

7. ΠΡΟΣΘΕΤΕΣ ΡΥΘΜΙΣΕΙΣ

7.1. Αγαπημένη θέση (my)

7.1.1 Καταχώρηση ή τροποποίηση της αγαπημένης θέσης (my)

Η ίδια διαδικασία χρησιμοποιείται για την καταχώρηση ή την τροποποίηση της αγαπημένης θέσης (my).

- 1) Τοποθετήστε την τέντα στην επιθυμητή αγαπημένη θέση (my).
- 2) Πατήστε το πλήκτρο «my» έως ότου η τέντα κάνει μια κίνηση: η αγαπημένη θέση (my) είναι καταχωρημένη.

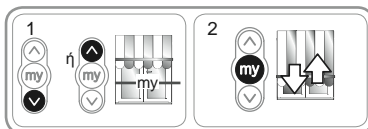

7.1.2. Κατάργηση της αγαπημένης θέσης (my)

- 1) Πατήστε το πλήκτρο «my»: η τέντα αρχίζει να κινείται και σταματάει στην αγαπημένη θέση (my).
- 2) Πατήστε ξανά το πλήκτρο «my» έως ότου η τέντα κάνει μια κίνηση: η αγαπημένη θέση (my) έχει καταργηθεί.

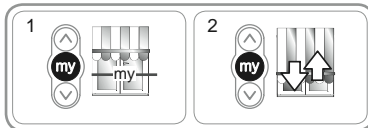

7.2. Προσθήκη/Αφαίρεση χειριστηρίων io και αισθητήρων io Somfy

Ανατρέξτε στις αντίστοιχες οδηγίες.

7.3. Τροποποίηση των ορίων διαδρομής

Το επάνω και το κάτω όριο διαδρομής μπορούν να τροποποιηθούν.

Επαναπροσαρμογή του επάνω ορίου διαδρομής

- 1) Τοποθετήστε την τέντα στο επάνω όριο της διαδρομής.
- 2) Πατήστε ταυτόχρονα τα πλήκτρα Ανόδου και Καθόδου, έως ότου η τέντα κάνει μια κίνηση: το μοτέρ είναι σε λειτουργία ρύθμισης.
- 3) Προσαρμόστε την επάνω θέση της τέντας χρησιμοποιώντας τα πλήκτρα Ανόδου ή Καθόδου.
- 4) Πατήστε το πλήκτρο «my» έως ότου η τέντα κάνει μια κίνηση: το νέο επάνω όριο διαδρομής είναι καταχωρημένο.

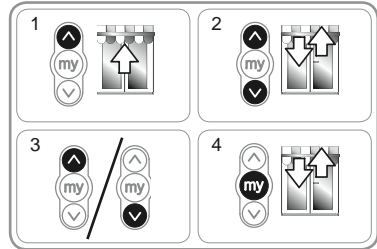

Επαναπροσαρμογή του κάτω ορίου διαδρομής

- 1) Τοποθετήστε την τέντα στο κάτω όριο της διαδρομής.
- 2) Πατήστε ταυτόχρονα τα πλήκτρα Ανόδου και Καθόδου, έως ότου η τέντα κάνει μια κίνηση: το μοτέρ είναι σε λειτουργία ρύθμισης.
- 3) Προσαρμόστε την κάτω θέση της τέντας χρησιμοποιώντας τα πλήκτρα Ανόδου ή Καθόδου.
- 4) Πατήστε το πλήκτρο «my» έως ότου η τέντα κάνει μια κίνηση: το νέο κάτω όριο διαδρομής είναι καταχωρημένο.

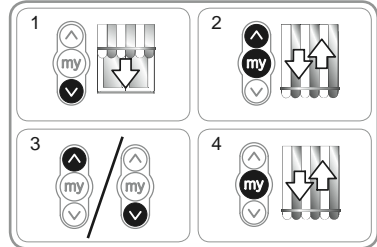

7.4. Προηγμένες λειτουργίες

⚠ Επικοινωνήστε με τον κατασκευαστή της τέντας, πριν χρησιμοποιήσετε αυτές τις λειτουργίες, για να επικυρώσετε τη συμβατότητα της εγκατάστασής σας.

Λειτουργία «Back impulse»

Αυτή η λειτουργία επιτρέπει το τέντωμα του υφάσματος μετά από κάθε κίνηση καθόδου της τέντας. Υπάρχει η δυνατότητα προσαρμογής του σωλήνα τύλιξης έως και κατά ½ στροφή.

⚠ Αυτή η λειτουργία δεν είναι κατάλληλη για τα κατακόρυφα ρόλερ.

Για να εφαρμόσετε αυτήν τη λειτουργία:

- 1) Τοποθετήστε την τέντα στο κάτω όριο της διαδρομής.
- 2) Πατήστε ταυτόχρονα τα πλήκτρα «my» και Ανόδου, έως ότου η τέντα κάνει μια κίνηση: το μοτέρ είναι σε λειτουργία προγραμματισμού.
- 3) Προσαρμόστε την τάση του υφάσματος χρησιμοποιώντας τα πλήκτρα Ανόδου ή Καθόδου (½ στροφή του σωλήνα το πολύ.).
- 4) Πατήστε το πλήκτρο «my» έως ότου η τέντα κάνει μια κίνηση: η τάση του υφάσματος είναι καταχωρημένη.

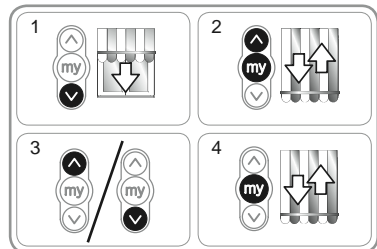

8. ΤΕΧΝΑΣΜΑΤΑ ΚΑΙ ΣΥΜΒΟΥΛΕΣ

8.1. Ερωτήσεις σχετικά με το Sunilus io / Sunilus screen io;

Διαπιστώσεις	Πιθανές αιτίες	Λύσεις
Η τέντα δεν λειτουργεί.	Η καλωδίωση δεν είναι σωστή.	Ελέγξτε την καλωδίωση και τροποποιήστε την, εάν χρειάζεται.
	Το μοτέρ έχει υπερθερμανθεί.	Περιμένετε έως ότου το μοτέρ κρυώσει.
	Το καλώδιο που χρησιμοποιείται είναι ακατάλληλο.	Ελέγξτε το καλώδιο που χρησιμοποιείται και βεβαιωθείτε ότι διαθέτει 3 αγωγούς.
	Η μπαταρία του χειριστηρίου io Somfy έχει εξασθενήσει.	Ελέγξτε εάν η μπαταρία έχει εξασθενήσει και αντικαταστήστε την, εάν χρειάζεται.
	Το χειριστήριο δεν είναι συμβατό.	Ελέγξτε τη συμβατότητα και αντικαταστήστε το χειριστήριο, εάν χρειάζεται.
Η τέντα σταματάει πολύ νωρίς.	Το χειριστήριο io Somfy που χρησιμοποιείται δεν έχει καταχωρηθεί στη μνήμη του μοτέρ.	Χρησιμοποιήστε ένα καταχωρημένο ασύρματο χειριστήριο ή καταχωρήστε το συγκεκριμένο χειριστήριο.
	Η κορώνα δεν έχει τοποθετηθεί σωστά. Τα όρια διαδρομής δεν έχουν ρυθμιστεί σωστά.	Στερεώστε την κορώνα σωστά. Επαναπροσαρμόστε τα όρια διαδρομής.

8.2. Αντικατάσταση ενός χειριστηρίου io Somfy που έχει χαθεί ή σπάσει

Ανατρέξτε στις αντίστοιχες οδηγίες.

8.3. Επαναφορά αρχικών ρυθμίσεων

! Με αυτόν το μηδενισμό καταργούνται όλα τα χειριστήρια, όλοι οι αισθητήρες, όλες οι ρυθμίσεις ορίων διαδρομής και επαναρχικοποιείται η φορά περιστροφής και η αγαπημένη θέση (my) του μοτέρ. Ωστόσο, οι ρυθμίσεις των προηγμένων λειτουργιών («Back impulse») διατηρούνται.

! Κάντε τη διπλή διακοπή ρεύματος μόνο για το μοτέρ του οποίου τις ρυθμίσεις θέλετε να μηδενίσετε.

- 1) Τοποθετήστε την τέντα σε μεσαία θέση (εάν είναι δυνατό).
- 2) Διακόψτε την τροφοδοσία δικτύου για 2 δευτ.
- 3) Αποκαταστήστε την τροφοδοσία δικτύου μεταξύ 5 δευτ. και 15 δευτ.
- 4) Διακόψτε την τροφοδοσία δικτύου για 2 δευτ.
- 5) Αποκαταστήστε την τροφοδοσία δικτύου: η τέντα τίθεται σε κίνηση για μερικά δευτερόλεπτα.

i Εάν η τέντα βρίσκεται στο επάνω ή το κάτω όριο διαδρομής, τότε θα πραγματοποιήσει μια σύντομη κίνηση.

- 6) Κρατήστε πατημένο το πλήκτρο προγραμματισμού «PROG»: η τέντα πραγματοποιεί μια πρώτη κίνηση κι έπειτα μια δεύτερη, μερικά δευτερόλεπτα αργότερα. Το μοτέρ είναι σε εργοστασιακές ρυθμίσεις.
- Επαναλάβετε τις διαδικασίες του κεφαλαίου «Έλεγχος λειτουργίας»

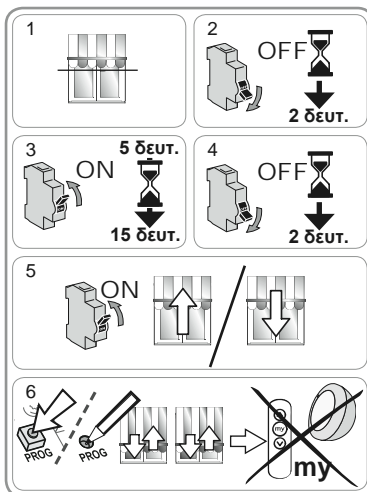

9. ΤΕΧΝΙΚΑ ΧΑΡΑΚΤΗΡΙΣΤΙΚΑ

Ραδιοσυχνότητα	868-870 MHz io-homecontrol® αμφίδρομη λειτουργία Tri-band
Τροφοδοσία	230 V ~ 50 Hz
Θερμοκρασία χρήσης	- 20°C έως + 70°C
Δείκτης προστασίας	IP 44
Μέγιστος αριθμός χειριστηρίων και σχετικών αισθητήρων	9
Επίπεδο ασφαλείας	Κατηγορία μόνωσης I

Somfy Worldwide

Argentina:
Somfy Argentina
Tel: +55 11 (0) 4737-3700

Australia:
Somfy PTY LTD
Tel: +61 (2) 8845 7200

Austria:
Somfy GesmbH
Tel: +43 (0) 662 / 62 53 08 - 0

Belgium:
Somfy Belux
Tel: +32 (0) 2 712 07 70

Brasil:
Somfy Brasil Ltda
Tel: +55 11 3695 3585

Canada:
Somfy ULC
Tel: +1 (0) 905 564 6446

China:
Somfy China Co. Ltd
Tel: +8621 (0) 6280 9660

Croatia :
Somfy Predstavništvo
Tel: +385 (0) 51 502 640

Cyprus :
Somfy Middle East
Tel: +357(0) 25 34 55 40

Czech Republic:
Somfy, spol. s.r.o.
Tel: (+420) 296 372 486-7

Denmark:
Somfy Nordic Danmark
Tel: +45 65 32 57 93

Export:
Somfy Export
Tel: + 33 (0)4 50 96 70 76
Tel: + 33 (0)4 50 96 75 53

Finland:
Somfy Nordic AB Finland
Tel: +358 (0)9 57 130 230
Fax: +358 (0)9 57 130 231

France :
Somfy France
Tel. : +33 (0) 820 374 374

Germany:
Somfy GmbH
Tel: +49 (0) 7472 930 0

Greece:
SOMFY HELLAS S.A.
Tel: +30 210 6146768

Hong Kong:
Somfy Co. Ltd
Tel: +852 (0) 2523 6339

Hungary :
Somfy Kft
Tel: +36 1814 5120

India:
Somfy India PVT Ltd
Tel : +(91) 11 4165 9176

Indonesia:
Somfy Jakarta
Tel: +(62) 21 719 3620

Iran:
Somfy Iran
Tel: +98-217-7951036

Italy:
Somfy Italia s.r.l
Tel: +39-024847181

Japan:
SOMFY KK
Tel: +81 (0)45 481 6800

Jordan:
Somfy Jordan
Tel: +962-6-5821615

Kingdom of Saudi Arabia:
Somfy Saoudi
Riyadh :
Tel: +966 1 47 23 020
Tel: +966 1 47 23 203
Jeddah :
Tel: +966 2 69 83 353

Kuwait:
Somfy Kuwait
Tel: +965 4348906

Lebanon:
Somfy Lebanon
Tel: +961 (0) 1 391 224

Malaysia:
Somfy Malaysia
Tel: +60 (0) 3 228 74743

Mexico:
Somfy Mexico SA de CV
Tel: 52 (55) 4777 7770

Morocco:
Somfy Maroc
Tel: +212-22443500

Netherlands:
Somfy BV
Tel: +31 (0) 23 55 44 900

Norway:
Somfy Nordic Norge
Tel: +47 41 57 66 39

Poland:
Somfy Sp. z o.o.
Tel: +48 (22) 50 95 300

Portugal:
Somfy Portugal
Tel. +351 229 396 840

Romania:
Somfy SRL
Tel.: +40 - (0)368 - 444 081

Russia:
Somfy LLC.
Tel: +7 495 781 47 72

Serbia:
SOMFY Predstavništvo
Tel: 00381 (0)25 841 510

Singapore:
Somfy PTE Ltd
Tel: +65 (0) 6383 3855

Slovak republic:
Somfy, spol. s r.o.
Tel: +421 337 718 638
Tel: +421 905 455 259

South Korea:
Somfy JOO
Tel: +82 (0) 2594 4331

Spain:
Somfy Espana SA
Tel: +34 (0) 934 800 900

Sweden:
Somfy Nordic AB
Tel: +46 (0)40 16 59 00

Switzerland: Somfy A.G. -
Tel: +41 (0) 44 838 40 30

Syria: Somfy Syria
Tel: +963-9-55580700

Taiwan:
Somfy Development and
Taiwan Branch
Tel: +886 (0) 2 8509 8934

Thailand:
Bangkok Regional Office
Tel: +66 (0) 2714 3170

Tunisia:
Somfy Tunisia
Tel: +216-98303603

Turkey:
Somfy TurkeyMah.,
Tel: +90 (0) 216 651 30 15

United Arab Emirates:
Somfy Gulf Jebel Ali Free Zone
Tel: +971 (0) 4 88 32 808

United Kingdom:
Somfy Limited
Tel: +44 (0) 113 391 3030

United States:
Somfy Systems
Tel: +1 (0) 609 395 1300